



**BECKER**

# BECKER Schranksysteme

**INFORMATION**

**8-B**

4-2017



## Ausgezeichnete Qualität und beste Funktionsgestaltung sorgen für optimale Arbeitsabläufe, Hygiene und Gesundheit.

Jede Klinik hat Ihre eigenen Arbeitsabläufe und damit die beachtliche Herausforderung die bestmögliche Arbeitsplatzgestaltung herauszufinden.

Wir befassen uns seit Jahrzehnten mit der Einrichtung von Kliniken. Alltäglich setzen wir individuell entwickelte Lösungen für höchste Beanspruchung um.

- optimale Raumausnutzung durch Serie M11
- langfristige Flexibilität mit System: M9 + M11
- hygienegerechtes und individuell anpassbares Sterilgut-Lagerungs- und Transportsystem
- höhenverstellbare und modulare Arbeitsplätze

### Durchdachte Bedienbarkeit im Detail

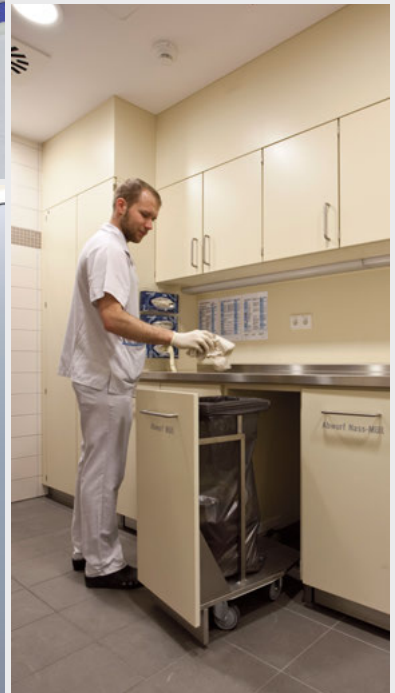
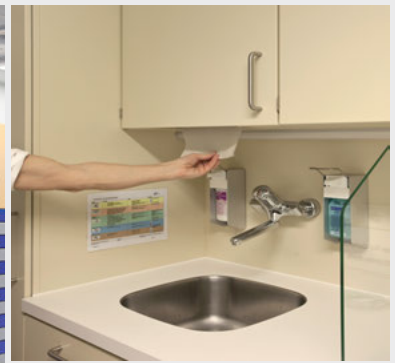

## Inhalt

### Standardabmessungen

Unterschränke und Wandschränke	8-B.4
Hochschränke und Aufsatzschränke	8-B.5

### Mögliche Nutzung der Schränke im Modulraster

Schrankbreite, 657 mm und 457 mm	8-B.6
Schrankbreite, 900 mm und 657 mm/Sondermaß	8-B.7

### Schrankmodelle

Unterschränke	8-B.8
Wandschränke und Aufsatzschränke	8-B.11
Hochschränke, 1650 mm hoch	8-B.12
Hochschränke, 2000 mm hoch	8-B.13

### Ausführungsdetails

Scharniere, Griffe und Schließung	8-B.16
Schubladen und Schubladenführungen	8-B.17

### Tischplatten

Chromnickelstahl (Hygienepaneel)	8-B.18
HPL-Schichtstoff: Postforming	8-B.20
Mineralwerkstoff-Tischplatten: Corian, Varicor	8-B.21
Tischplattenzubehör	8-B.22

### Betäubungsmitteltresore

Tresore	8-B.23
---------	--------

## Artikelnummern definieren Maße und Ausführung auf einem Blick

BH200\_67\_060\_2000R

① ② ③ ④ ⑤ ⑥

Beispiel: Modellreihe B

(Stahlblech pulverbeschichtet)

Hochschrank

600 x 670 x 2000 mm + 100 mm Sockel

1 Flügeltür mit Türanschlag rechts

#### ① Modellreihe

B = Modellreihe - B -, Stahlblech pulverbeschichtet  
 V = Modellreihe - V -, Chromnickelstahl  
 M = Modellreihe - M -, Kombination beschichtet/CNS  
 N = Modellreihe - N -, Kombination CNS/beschichtet

#### ② Schranktyp

H = Hochschrank  
 U = Unterschrank  
 W = Wandschrank  
 A = Aufsatzschrank

#### ③ Schrankhöhe in cm (ohne Sockel)

Hochschrank 165, 190, 200 cm (zzgl. Sockel)  
 Unterschrank 61, 71, 76, 81, 86 cm (zzgl. Sockel)  
 Wandschrank (45), 60, 65, 75, 90, 120 cm  
 Aufsatzschrank (45), 60, 75, 90, 120 cm

#### ④ Schranktiefe in cm

Unter-/Hoch- und Aufsatzschrank 47, 57, 67 cm  
 Wandschrank 27, 33, 37 cm

#### ⑤ Schrankbreite in cm

30, 36 (357 mm), 38 (375 mm),  
 40, 45, 46 (457 mm),  
 50, 56 (557 mm), 60, 66 (657 mm);  
 70, 75, 80, 90, 100, 110, 120, 130 cm

#### ⑥ Ausführungstyp

exakte Definition der Schrankausführung

- Schränke ≤ 657 mm Breite = 1 Flügeltür (der Türanschlag ist anzugeben)
- Schränke > 657 mm Breite = Flügeltürenpaar
- Schränke > 657 mm Breite mit Mitteltrennwand = 2 Flügeltüren

**Unterschranke**, Sockelhöhe standardmäßig 100 mm  
(Tischplatten ab Seite 8-B.18)

Korpus- und Arbeitshöhen

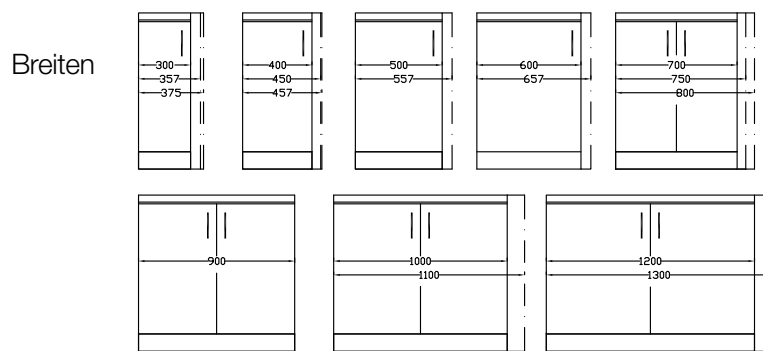
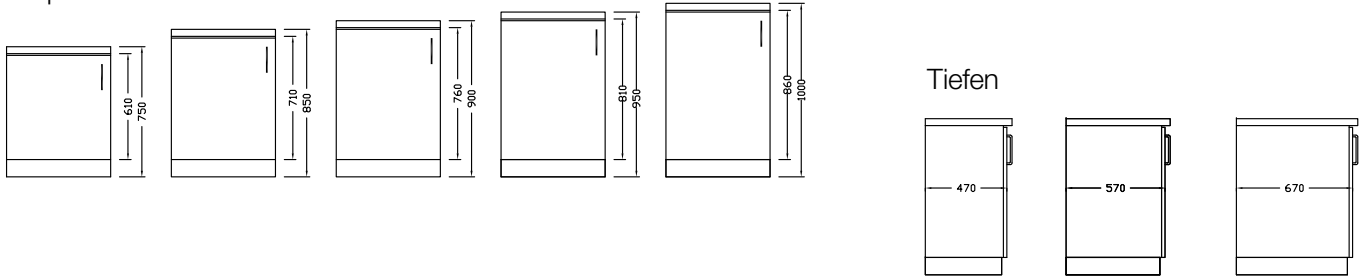

## Wandschränke

Höhen

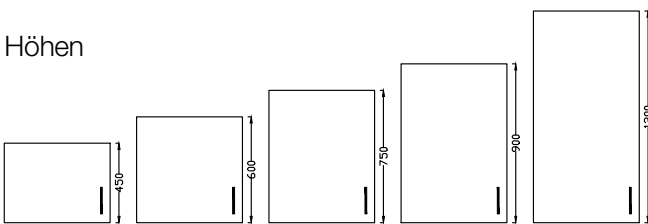

Tiefen



Abbildung eintüriger Schränke: links angeschlagen (LA)

## Hochschränke, Sockelhöhe standardmäßig 100 mm

Höhen

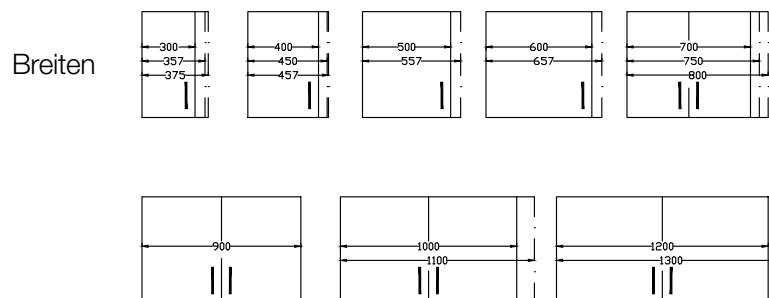
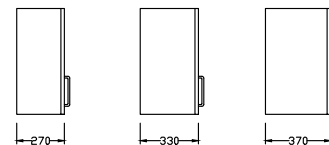
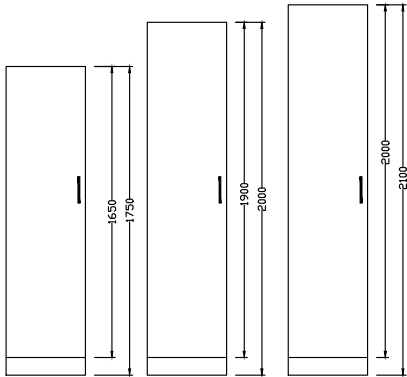

Tiefen

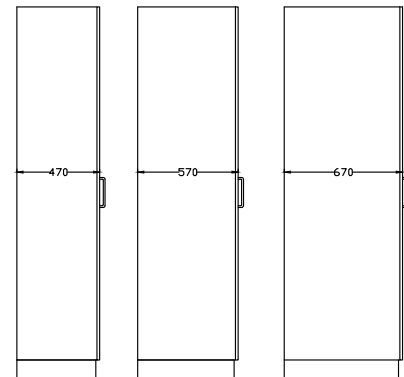

Breiten

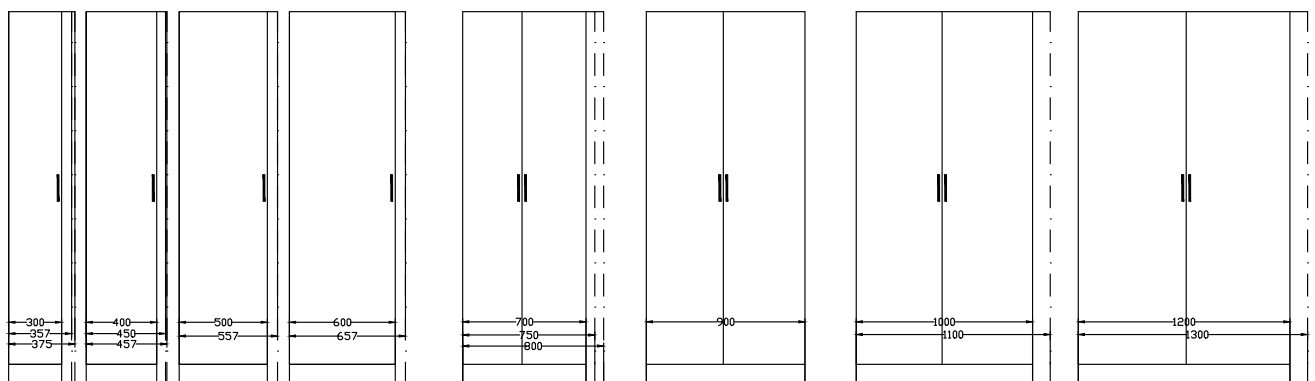

## Aufsatzschränke

Höhen

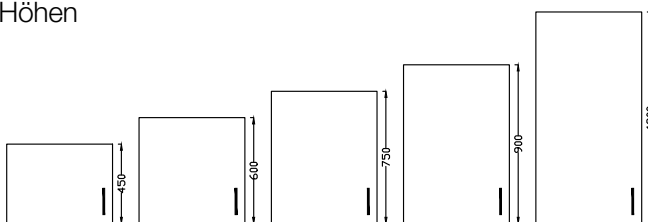

Tiefen

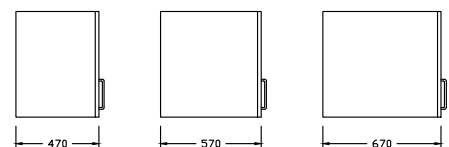

Breiten



Abbildung eintüriger Schränke: links angeschlagen (LA)

### Hochschränke

Höhe: (zzgl. 100 mm Sockel)

- 1650 mm
- 2000 mm

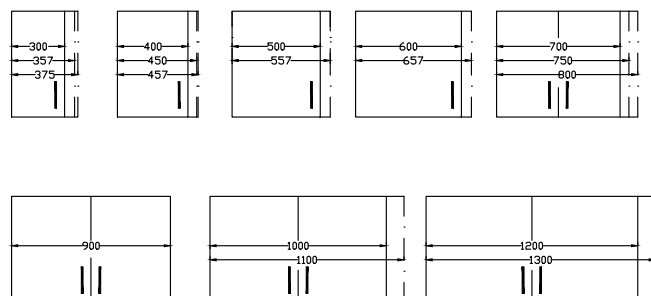

### Schrankbreite 657 mm

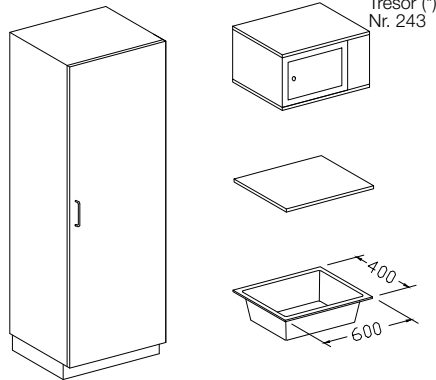

Schranktiefe: 470 mm

### Schrankbreite 457 mm

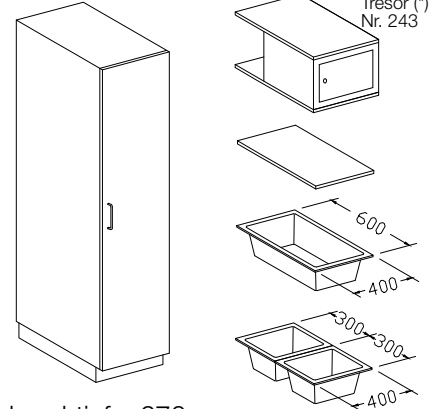

Schranktiefe: 670 mm

### Unterschränke

Höhe: (zzgl. 100 mm Sockel)

- 610 mm
- 710 mm
- 760 mm
- 860 mm

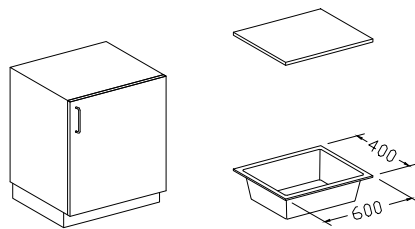
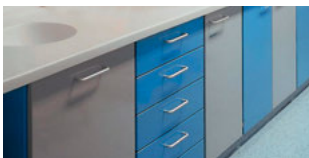

Schranktiefe: 470 mm

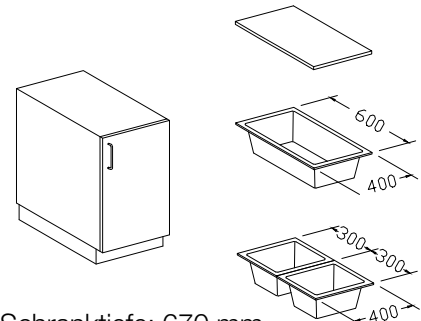

Schranktiefe: 670 mm

### Wandschränke

- Höhe:  450 mm  
 600 mm  750 mm  
 900 mm  1200 mm

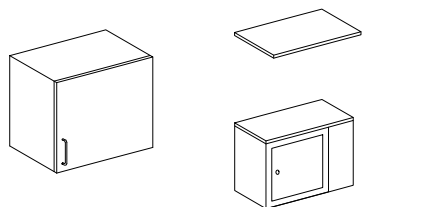

Schranktiefe: 370 mm

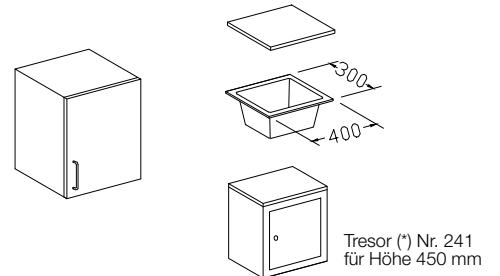

Schranktiefe: 370 mm

### Aufsatzschränke

- Höhe:  450 mm  
 600 mm  750 mm  
 900 mm  1200 mm

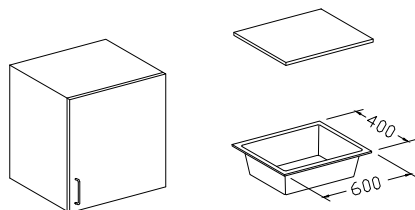

Schranktiefe: 470 mm

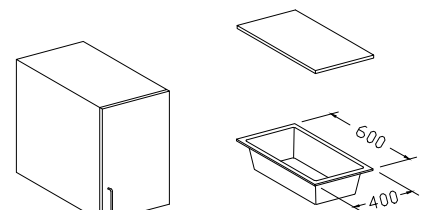

Schranktiefe: 670 mm

(\*) für die Aufbewahrung eines Tagesbedarfes

### Anwendungsbeispiele





**Schrankbreite 900 mm (mit Trennwand)**

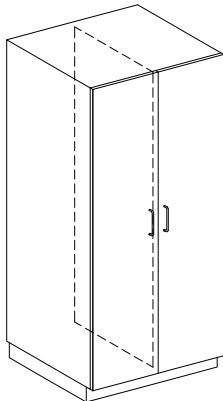

Schranktiefe: 670 mm

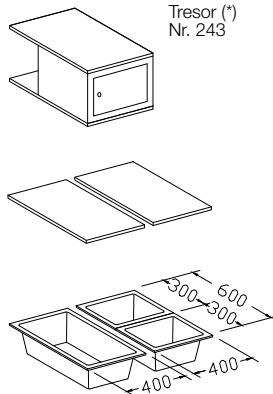

Tresor (\*)  
Nr. 243

**Sondermodul Breite 657 mm**

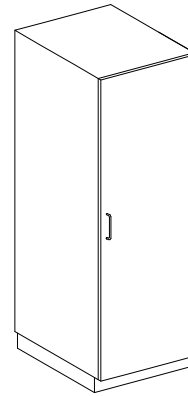

Schranktiefe: 670 mm

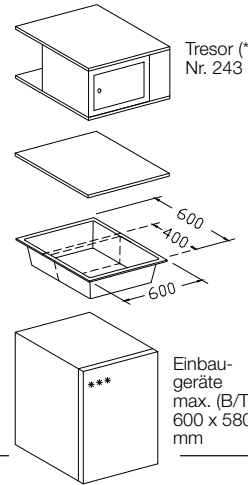

Tresor (\*)  
Nr. 243

Einbau-  
geräte  
max. (B/T)  
600 x 580  
mm

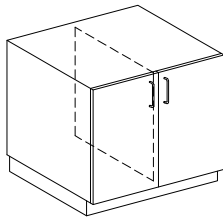

Schranktiefe: 670 mm

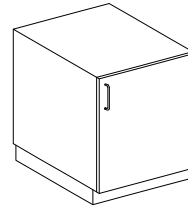
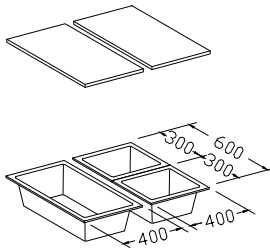

Schranktiefe: 670 mm

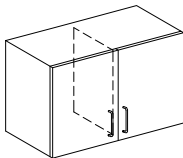
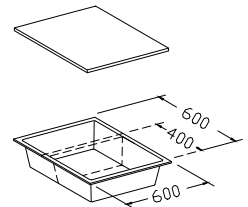

Schranktiefe: 370 mm

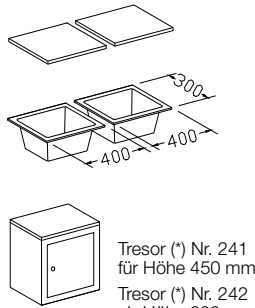

Tresor (\*) Nr. 241  
für Höhe 450 mm  
Tresor (\*) Nr. 242  
ab Höhe 600 mm

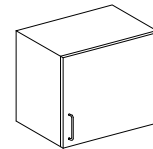

Schranktiefe: 370 mm

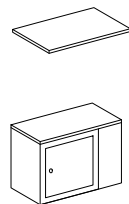

Tresor (\*) Nr. 241  
für Höhe 450 mm  
Tresor (\*) Nr. 242  
ab Höhe 600 mm

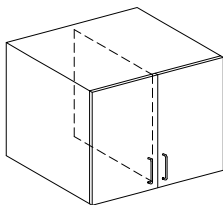

Schranktiefe: 670 mm

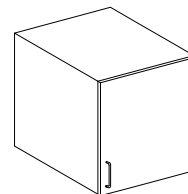
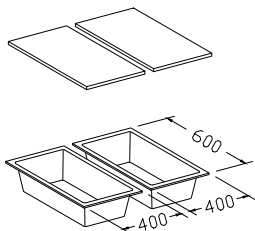

Schranktiefe: 670 mm

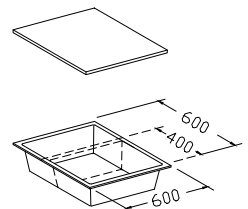

Modullagerung  
über Modulschubrahmen  
siehe Unterschränke

Schränke für DIN-Module  
535 x 500 mm  
und 268 x 500 mm  
auf Anfrage



Tresor (\*)  
240-51

<b>Korpushöhen</b> (ohne Sockel)	<b>Schranktiefen</b>	<b>Schrankbreiten eintürig</b> (Türanschlag links oder rechts)		<b>Schrankbreiten zweitürig</b>	
610 mm	470 mm	300 mm	457 mm	700 mm	1000 mm
710 mm	570 mm	357 mm	500 mm	750 mm	1100 mm
760 mm	670 mm	375 mm	557 mm	800 mm	1200 mm
810 mm		400 mm	600 mm	900 mm	1300 mm
860 mm		450 mm	657 mm		

Gewünschte Türansschläge / Griffe / Schließung / Innenausstattung bitte angeben. Tischplatten ab Seite 8-B.18

bis Breite 657 mm	von 700 bis 1300 mm	bis Breite 657 mm	von 700 bis 1300 mm
-------------------	---------------------	-------------------	---------------------

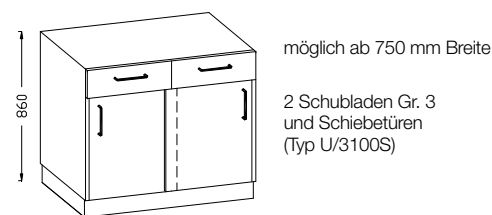
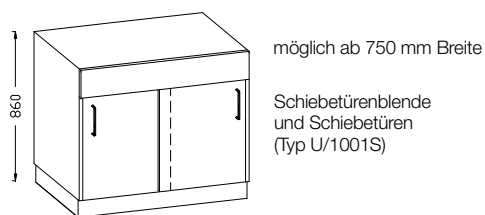
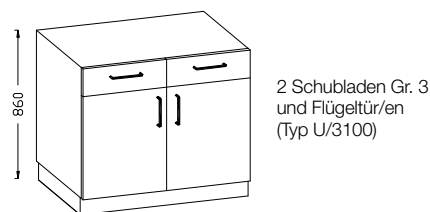
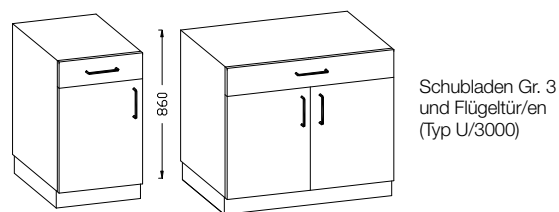
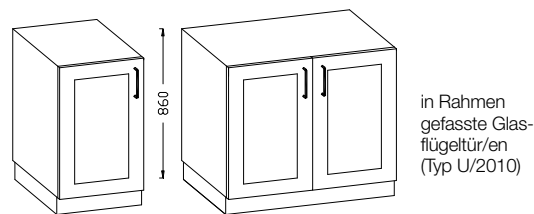
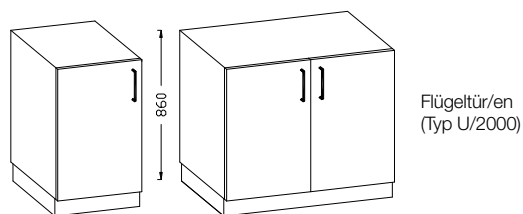
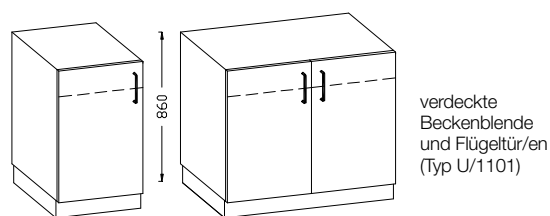
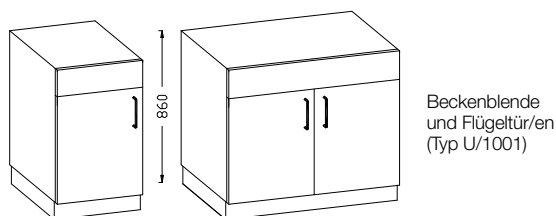
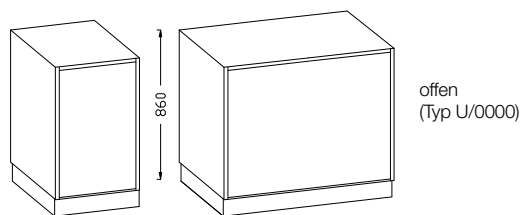



**Unterschränke für Behälter** (Abfalltrennsysteme, Wäsche o.Ä.), möglich bis 657 mm Breite

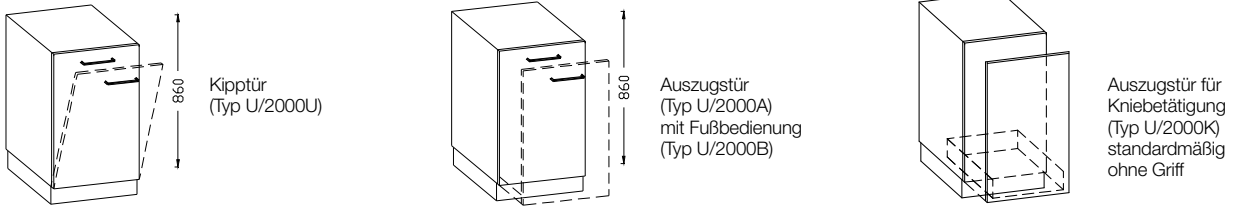

**Eckschränke**

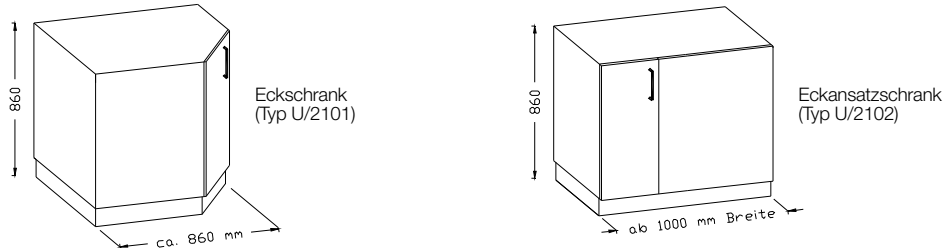

**Unterschränke mit Wärmeeinrichtung**

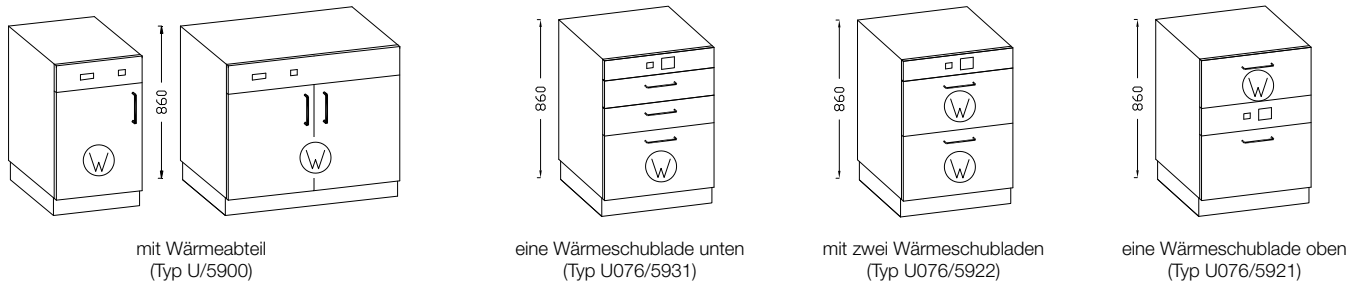

**Unterschränke für Schreibtischplätze**

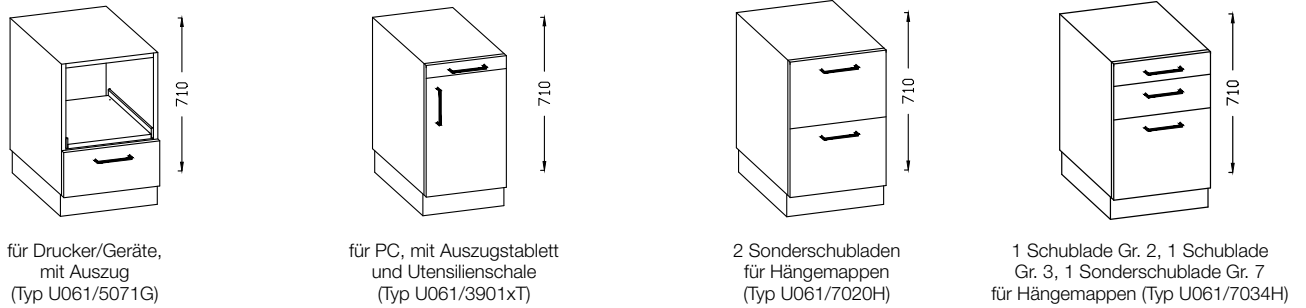

**Unterschränke mit Modulschubrahmen** (für ISO-Modul 600 x 400 mm) in 457 mm und 900 mm Breite, Tiefe 670 mm

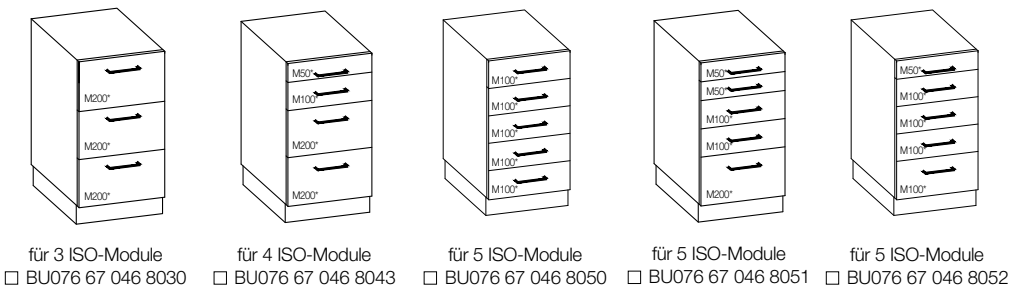

M50\* = ISO-Modul 50 mm hoch oder Moduleinsatz W3068 70010  
 M100\* = ISO-Modul 100 mm hoch  
 M200\* = ISO-Modul 200 mm hoch

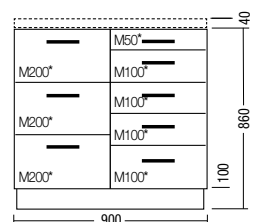

für 8 ISO-Module □ BU076 67 090 8084

## Schubladen-schränke

Korpshöhe  
610 mm

710 mm

760 mm

860 mm

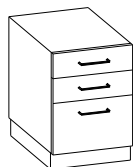

2 x Gr. 3 + 1 x Gr. 6  
(Typ U061/7031)



1 x Gr. 2, 2 x Gr. 3 + 1 x Gr. 6  
(Typ U071/7041)

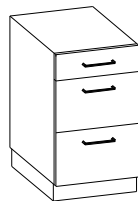

1 x Gr. 3 + 2 x Gr. 6  
(Typ U076/7031)

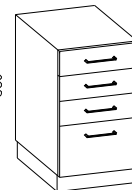

3 x Gr. 3 + 1 x Gr. 6  
(Typ U076/7041)

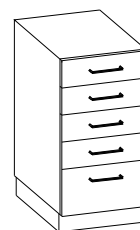

4 x Gr. 3 + 1 x Gr. 5  
(Typ U086/7052)

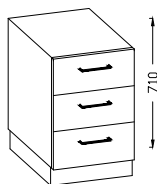

3 x Gr. 4  
(Typ U061/7030)

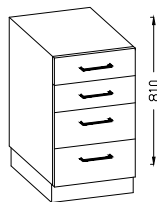

2 x Gr. 3 + 2 x Gr. 4  
(Typ U071/7042)

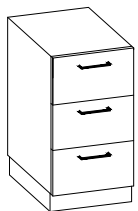

3 x Gr. 5  
(Typ U076/7030)

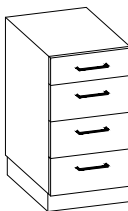

1 x Gr. 3 + 3 x Gr. 4  
(Typ U076/7042)

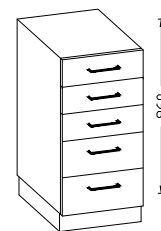

3 x Gr. 3 + 2 x Gr. 4  
(Typ U086/7051)

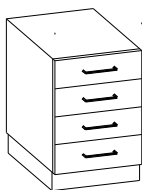

4 x Gr. 3  
(Typ U061/7040)

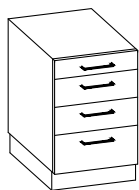

1 x Gr. 2 + 2 x Gr. 3 + 1 x Gr. 4  
(Typ U061/7043)



1 x Gr. 2 + 4 x Gr. 3  
(Typ U071/7051)

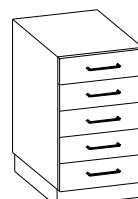

5 x Gr. 3  
(Typ U076/7050)

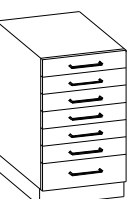

6 x Gr. 2 + 1 x Gr. 3  
(Typ U076/7071)



1 x Gr. 2 + 5 x Gr. 3  
(Typ U086/7061)

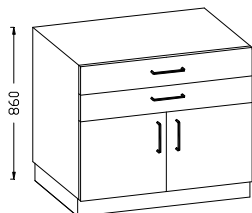
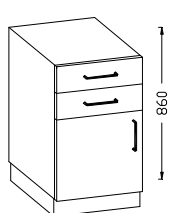

möglich ab  
Korpshöhe 760 mm  
2 Schubladen Gr. 3  
und Flügeltür/en  
(Typ U076/3200)

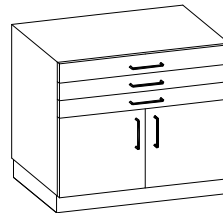
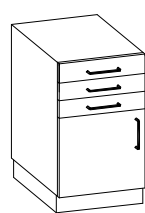

möglich ab  
Korpshöhe 760 mm  
3 Schubladen Gr. 2  
und Flügeltür/en  
(Typ U076/3400)

Möglich ab 900 mm Breite und Korpshöhe 760 mm

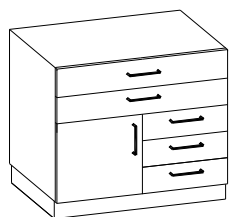

5 x Gr. 3 + 1 Flügeltür LA  
(Typ U076/9001)

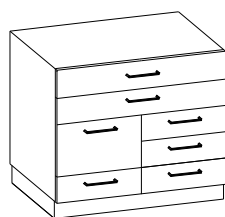

6 x Gr. 3 + 1 x Gr. 6 (450 breit)  
(Typ U076/9002)

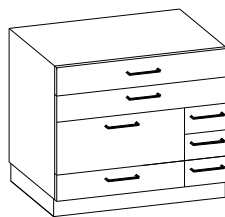

6 x Gr. 3 + 1 x Gr. 6 (600 breit)  
(Typ U076/9003)

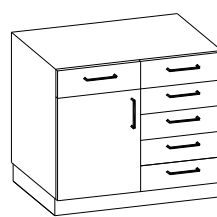

6 x Gr. 3 + 1 Flügeltür LA  
(Typ U076/9004)

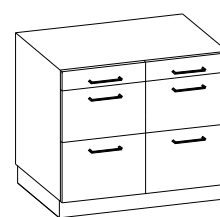

2 x Auszugstablett +  
2 x Gr. 6 + 2 x Gr. 7  
(Typ U076/9006)

# Modelle: Wandschrank und Aufsatzschrank



Schrankhöhen	Schranktiefen		Schrankbreiten eintürig (Türanschlag links oder rechts)		Schrankbreiten zweitürig	
	Wandschrank	Aufsatzschrank				
450 mm	270 mm	470 mm	300 mm	457 mm	700 mm	1000 mm
600 mm	330 mm	570 mm	357 mm	500 mm	750 mm	1100 mm
650 mm	370 mm	670 mm	375 mm	557 mm	800 mm	1200 mm
750 mm			400 mm	600 mm	900 mm	1300 mm
900 mm			450 mm	657 mm		
1200 mm						

Gewünschte Türanschläge / Griffe / Schließung / Innenausstattung bitte angeben

**bis Breite 657 mm    von 700 bis 1300 mm                      bis Breite 657 mm    von 700 bis 1300 mm**

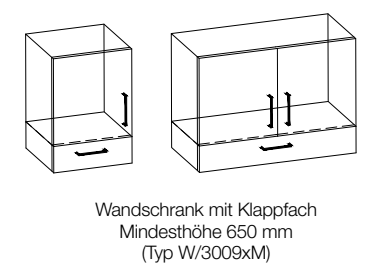
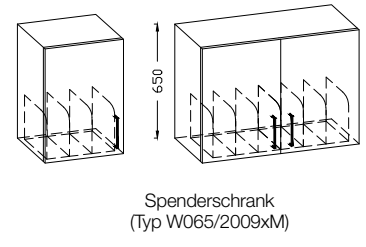
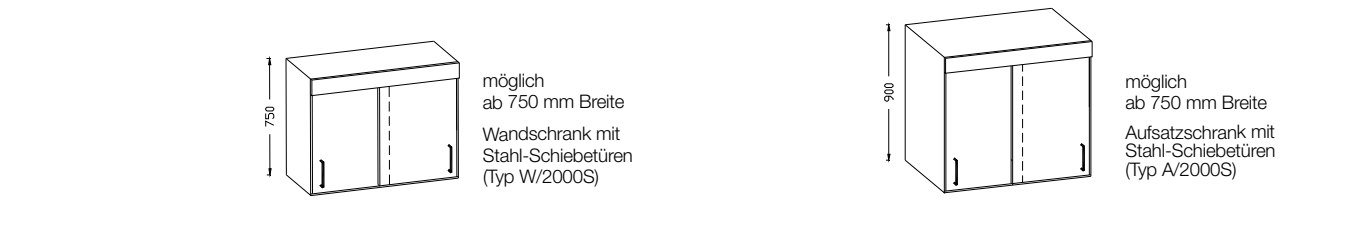
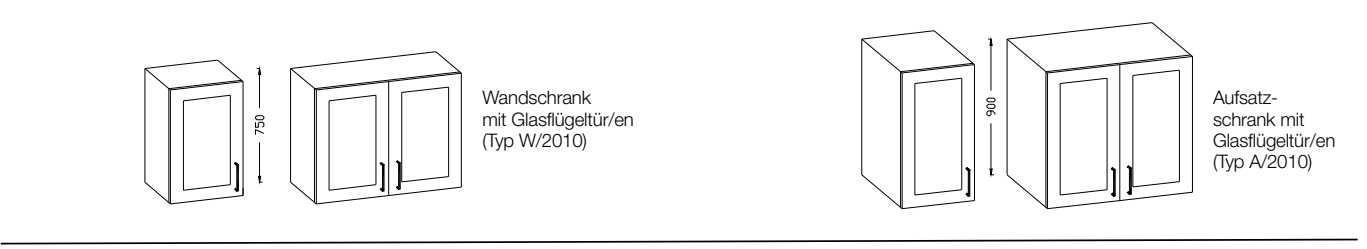
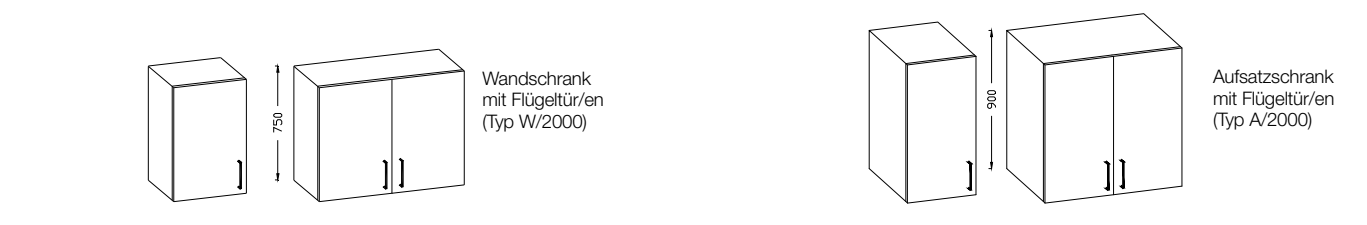
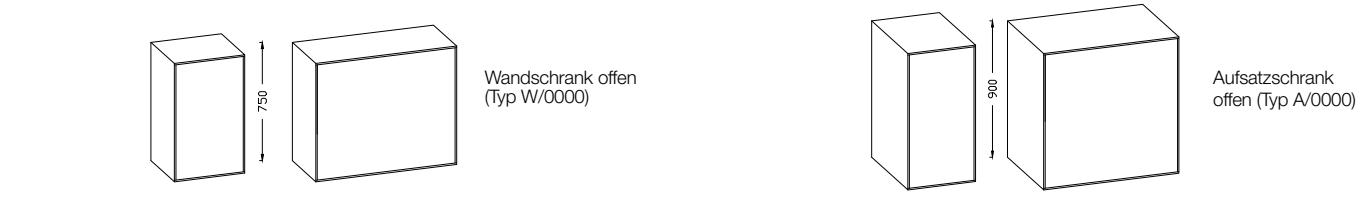

Korpushöhe (ohne Sockel) 1650 mm	Schranktiefe 470 mm	Schrankbreiten eintürig (Türanschlag links oder rechts)		Schrankbreiten zweitürig	
		300 mm	457 mm	700 mm	1000 mm
		357 mm	500 mm	750 mm	1100 mm
		375 mm	557 mm	800 mm	1200 mm
		400 mm	600 mm	900 mm	1300 mm
		450 mm	657 mm		

Gewünschte Türanschläge / Griffe / Schließung / Innenausstattung bitte angeben

**bis Breite 657 mm    von 700 bis 1300 mm**                      **bis Breite 657 mm    von 700 bis 1300 mm**

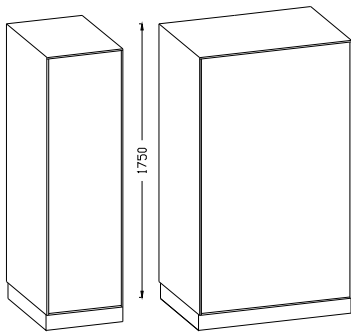

offen  
(Typ H165/0000)

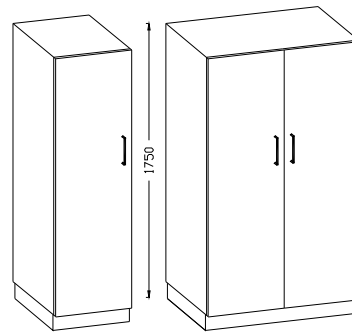

Flügeltür/en + Bügelgriff  
(H165/2000)

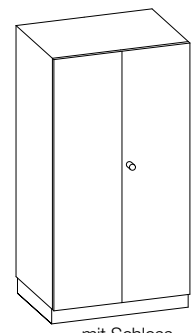

mit Schloss  
(H165/2000Z)

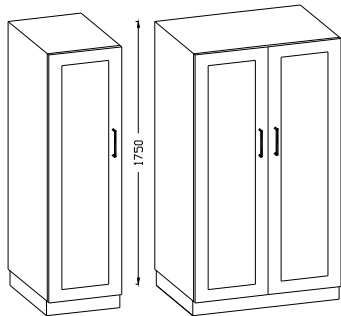

in Rahmen gefasste  
Glasflügeltür/en  
(Typ H165/2010)

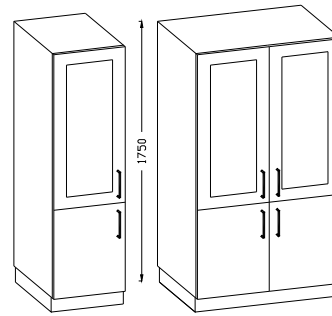

Glas- und Stahl-  
Flügel Tür/en  
(Typ H165/2040)

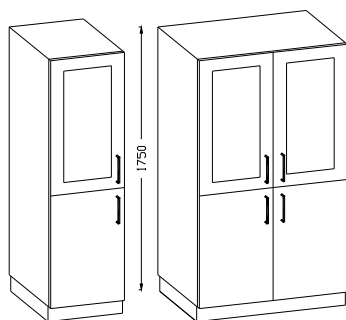

gleichhohe Glas- und  
Stahl-Flügel Tür/en  
(Typ H165/2049)

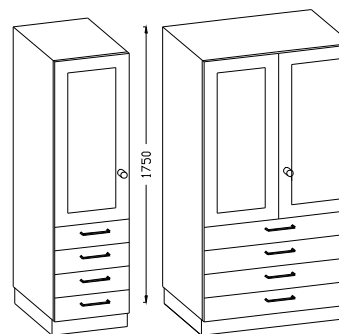

Glasflügeltür/en  
und 4 Schubladen Gr. 3  
(Typ H165/2220)

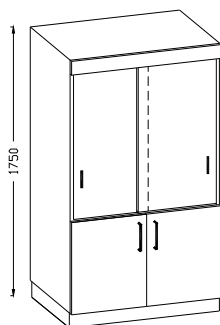

möglich  
ab 750 mm Breite

Glasschiebetüren,  
unten Stahltüren  
(Typ H165/2050)

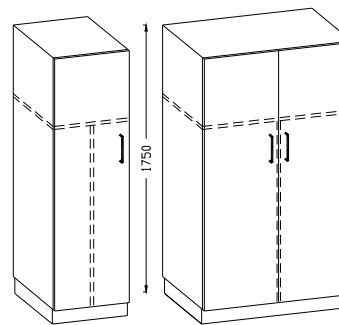

Flügel Tür/en, Zwischen-  
boden, Teil-Mitteltrennwand  
rechts Garderobenstange  
(Typ H165/2101)

**Modulares Klinik-Schranksystem + Modullagerung + Sterilgutlagerung**

Vereinfachtes Umrüsten auf neue Nutzungskonzepte



M9 kompatibel zur Modullagerung „60 x 40“



M11 kompatibel zur Sterilgutlagerung

**Lagerschränke für die Endoskopie**



Lagerschrank (Typ H200/220x)  
Flügeltür/en ausziehbar  
Wände  
Endoskophalterungen auf Anfrage

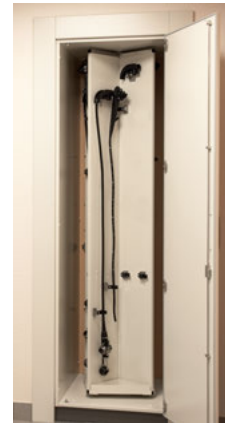

auch als Durchreiche  
Endoskopie-Drehschrank (Typ H200/2200)  
in 600 x 570 mm/t und 657 x 670 mm/t  
Endoskophalterungen auf Anfrage

**Schranksäulen mit Wärmeeinrichtung**

zur Erwärmung von Infusionen, Kochsalzlösungen, Kontrastmittel und Tüchern

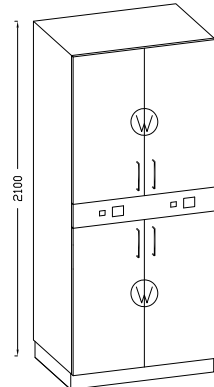
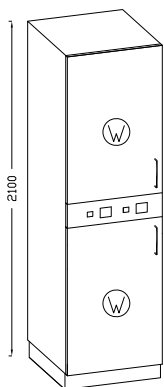

2 Wärmeabteile mit je 2 Zwischenböden (Typ H200/5900)

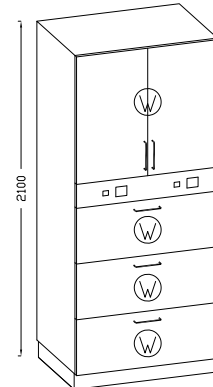
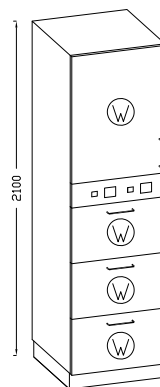

1 Wärmeabteil mit 2 Zwischenböden und 3 Wärmeschubladen (Typ H200/5934)

Korpushöhen (ohne Sockel)	Schranktiefen	Schrankbreiten eintürig (Türanschlag links oder rechts)		Schrankbreiten zweitürig	
2000 mm	470 mm	300 mm	457 mm	700 mm	1000 mm
	570 mm	357 mm	500 mm	750 mm	1100 mm
	670 mm	375 mm	557 mm	800 mm	1200 mm
		400 mm	600 mm	900 mm	1300 mm
		450 mm	657 mm		

Gewünschte Türanschläge / Griffe / Schließung / Innenausstattung bitte angeben

**bis Breite 657 mm    von 700 bis 1300 mm                      bis Breite 657 mm    von 700 bis 1300 mm**

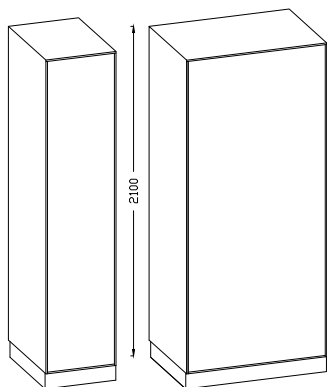

offen  
(Typ H200/0000)

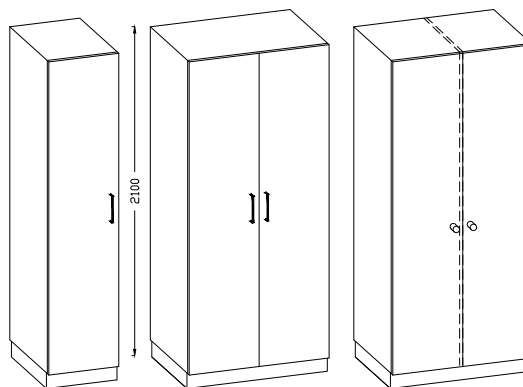

Flügeltür/en  
(Typ H200/2000)  
zur Modulaus-  
stattung 2 Flügel-  
türen, Schloß,  
Mitteltrennwand  
(Typ H200 67 090 2802Z)

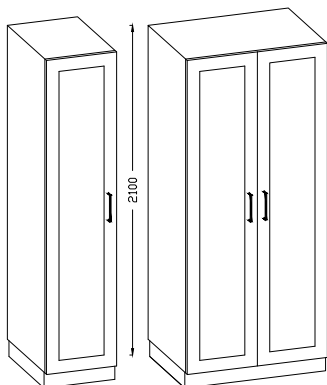

in Rahmen gefasste  
Glasflügeltür/en  
(Typ H200/2010)

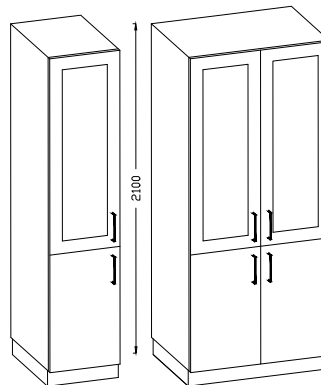

oben in Rahmen  
gefasste Glas- und  
unten Stahl-Flügeltür/en  
(Typ H200/2040)

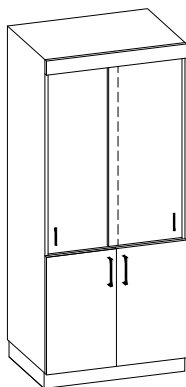
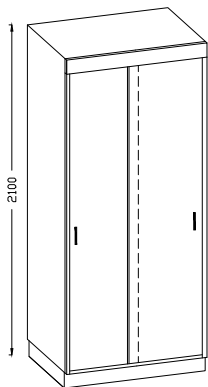

möglich  
ab 750 mm  
Breite  
links: mit Stahl-  
Schiebetüren  
(Typ H200/2000S)  
rechts: oben Glas-  
schiebetüren,  
unten Stahltüren  
(Typ H200/2050)

## Auszugsschränke

300, 600 oder 900 mm Breite,  
(Katheterlagerschrank 457 oder 657 mm breit)  
Tiefen: 570 oder 670 mm

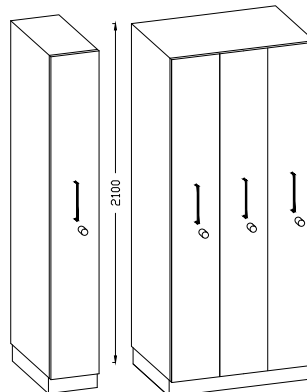

Medikamentenauszugs-  
schrank (Typ H200/2230)  
Instrumentenauszugs-  
schrank (Typ H200/2231)  
Auszugsschrank  
zur Katheterlagerung  
457 oder 657 mm breit  
(Typ H200/2261x)



## Schranksäulen mit Kühl-/Gefriergerät

in Breite 600 oder 657 mm, Tiefen: 570 oder 670 mm

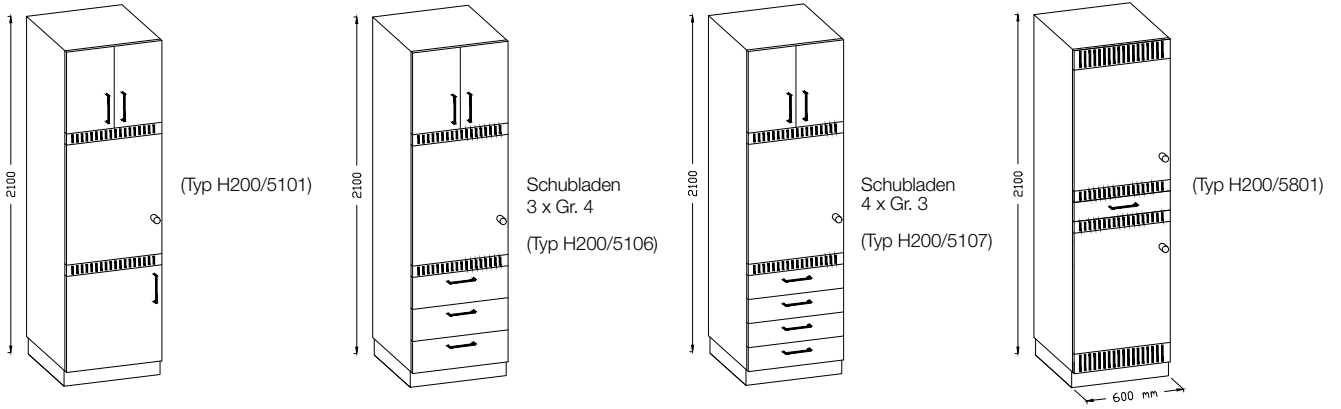

## Schranksäulen mit Schubladen

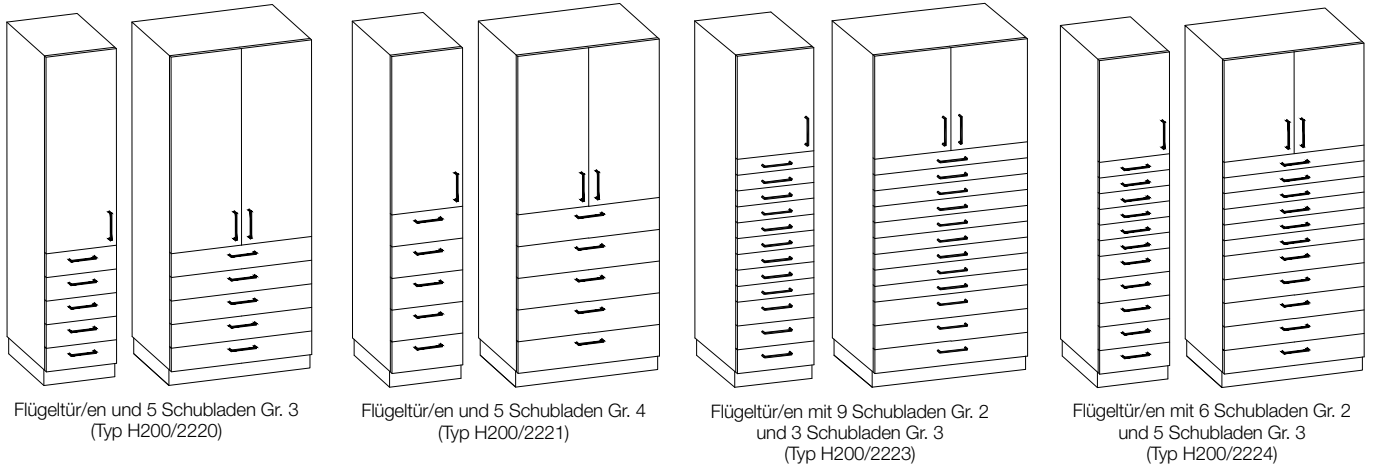

## Garderobenschränke und Wertfächer

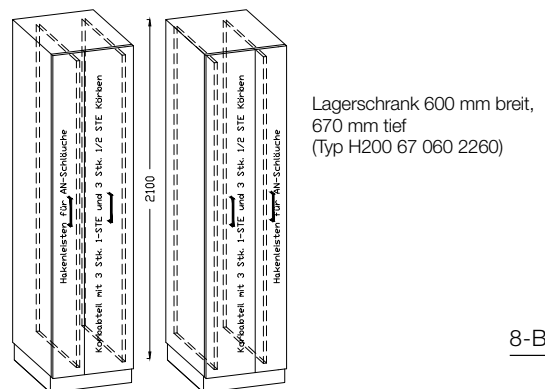
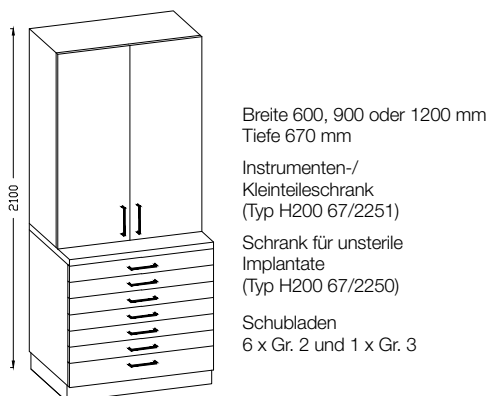
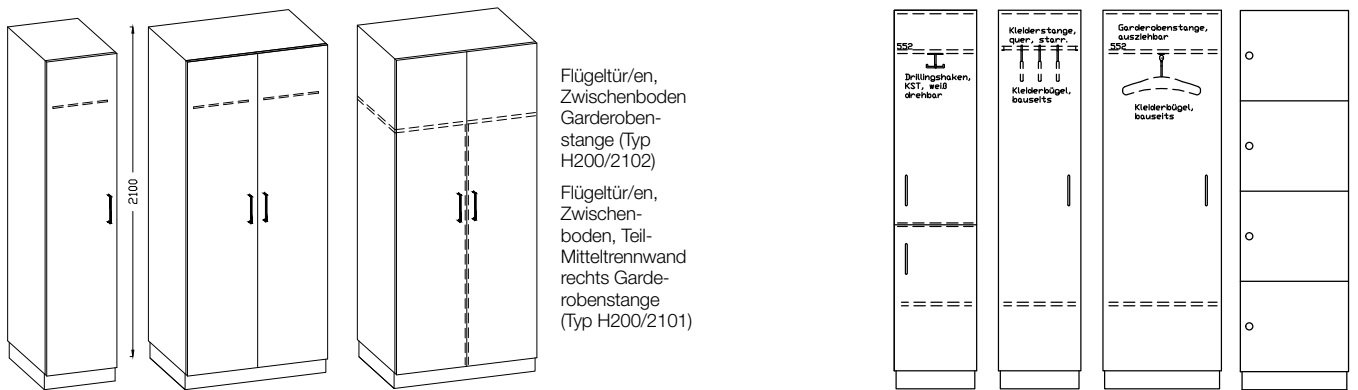



### Bügelgriff Chromnickelstahl

Material: 1.4301 gebürstet  
[ 170 x 35 x 10 mm ]



### Bügelgriff pulverbeschichtet

nach Becker Farbauswahl  
 025-1 (gegen Aufpreis)



### Griffmuschel, Kunststoff

120 Cremeweiß ähnl. RAL 9001  
130 Reinweiß ähnl. RAL 9010  
140 Verkehrsweiß ähnl. RAL 9016  
150 Kieselgrau ähnl. RAL 7032

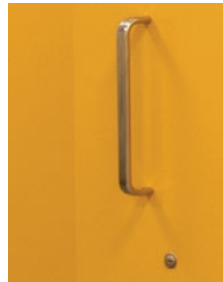

### Griff „Kuno“ (gegen Aufpreis)

abgerundet, verdeckter Eingriff  
Oberfläche glänzend  025-4

### Griff für Auszugstüren

250 mm lang  9G004

Spezielle Griffe nach Rücksprache

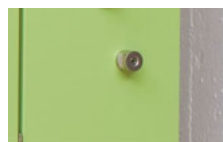

### Drehstangenschließung

(anstatt Bügelgriff)  
2-Punkt-Verriegelung  
auch absperribar

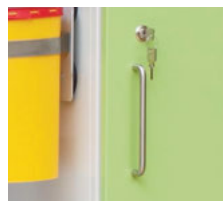

### Frontbündiges Zylinderschloß

mit Bügelgriff

### Scharnier Spezial-Einachs-Topfband, 9S001

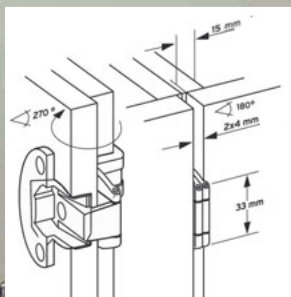

- Öffnung bis 270°, modul-intendiert, wartungsfrei
- Mit integrierter Zuhaltung (selbstzuhaltend)
- Präzisions-Höhenverstellung stufenlos +/- 2 mm, einfach zu aktivieren
- Verstellung Türauflage im Topf bis 3 mm, fallgesichert, Tür leicht abnehmbar
- Gesicherte Achse, abriebfeste Kunststoffdrehlager, sichtbare Rolle 5 mm, flaches Seitenteil
- Aus Präzisions-Zinkdruckguss, vernickelt, Zamak-Legierung

### Türöffnungsbegrenzungsband

stufenlos einstellbar bis 120°

leicht nachrüstbar

295



## Teleskopvollauszüge sind in zwei Modellen lieferbar

- Standard mit Endenzug
  - SoftClose: schließt sanft und geräuscharm, gegen Mehrpreis, Art.-Nr. 0271 + 0SOFT
- Beide Varianten werden für Schubladen, Modulschubrahmen und Schubfächer eingesetzt, maximale Belastbarkeit ca. 50 kg (abhängig von Größe/Ausführung)



### Höhenraster der Frontblende

Dieses Höhenraster gilt auch für Modulschubrahmen, Modulschubrahmen werden verschraubt.

- 50 mm = Schubladentablett, Größe 1
- 75 mm = Schublade, Größe 1,5
- 100 mm = Schublade, Größe 2
- 150 mm = Schublade, Größe 3
- 200 mm = Schublade, Größe 4
- 250 mm = Schublade, Größe 5
- 300 mm = Schublade, Größe 6
- 350 mm = Schublade, Größe 7

Unterteilungssysteme siehe Becker Schubladenunterteilungen

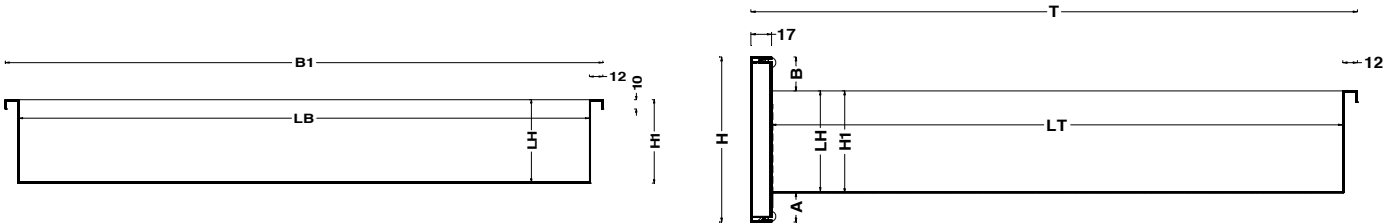

### Schubladen Breite in mm

Schrank Nennbreite	Schrank Breite effektiv	LB	B1
300	300	205	229
350	350	255	279
375	375	280	304
400	400	305	329
450	450	355	379
460	457	362	386
500	500	405	429
560	557	462	486
600	600	505	529
660	657	562	586
700	700	605	629
750	750	655	679
800	800	705	729
900	900	805	829
1000	1000	905	929
1100	1100	1005	1029
1200	1200	1105	1129

### Schubladen Höhe in mm

Größe	NM Nennmaß	Vollauszug	Position im Schrank	H	NH Nutzhöhe	LH lichte Höhe	H1	A	B
Gr. 1	50		oben	45	Schubladentablett				
Gr. 1,5 (nur für Wagen)	75		oben	80	53	40	41	21	19
			mittig	70	49	40	41	21	9
Gr. 2	100	x	oben	95	59	59	60	25	10
			mittig	95	69	59	60	25	10
			unten	145	104	89	90	40	15
Gr. 3	150	x	oben	145	99	89	90	25	30
			mittig	145	119	89	90	25	30
			unten	145	104	89	90	40	15
Gr. 4	200	x	oben	195	149	139	140	25	30
			mittig	195	169	139	140	25	30
			unten	195	154	139	140	40	15
Gr. 5	250	x	oben	245	199	139	140	25	80
			mittig	245	219	139	140	25	80
			unten	245	204	139	140	40	65
Gr. 6	300	x	oben	295	249	139	140	25	130
			mittig	295	269	139	140	25	130
			unten	295	254	139	140	40	115
Gr. 7	350	x	oben	345	299	139	140	25	180
			mittig	345	319	139	140	25	180
			unten	345	304	139	140	40	165

### Schubladen Tiefe in mm

Schranktiefe	Softclose	T	LT
370		298	269
470	x	398	369
570	x	498	469
670	x	598	569



## Technische Details Chromnickelstahl-Tischplatte

□ 300

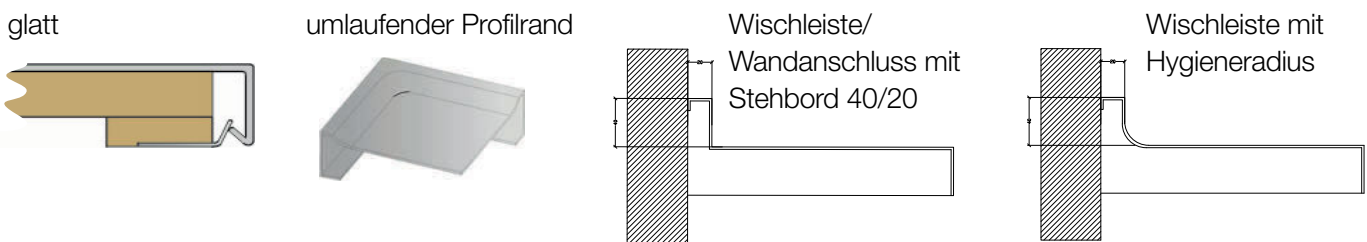

## Becken



### Standardmaße

- 340 x 370 x 150 mm (Handwaschbecken)
- 400 x 400 x 200 mm
- 400 x 400 x 250 mm
- 600 x 400 x 250 mm

viele Beckengrößen erhältlich,  
auch Säuglingswannen





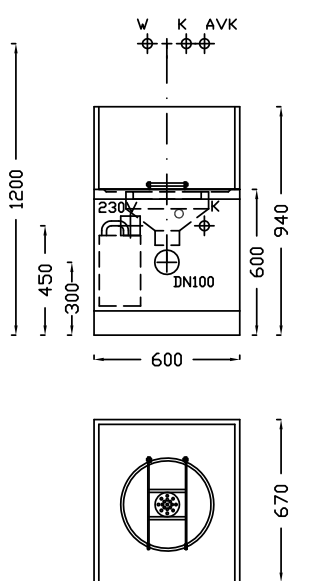

**Hospitalausguss**  
 Unterschrank  
 mit Ausgussbecken  
 mit oder ohne  
 Ringspülung/Drucker-  
 höhungspumpe  
 Spritzschutz wählbar



**Hygienepaneel**  
 Art.-Nr. 625++  
 anschlussfertig

## Vorderkante

Standard-Ausführung: □ 310-Typ 110 glatt

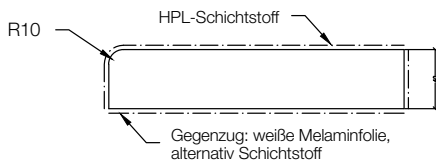

Vollrundkante: □ 310-Typ 110b glatt (DP 1000)

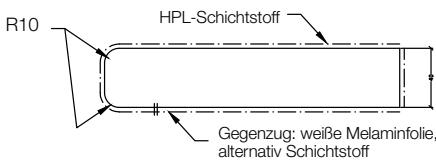

Vorderkante mit Vollrundkante (Dental-Ausführung)

## Wischleiste/ Stehbord hinten (Seitlich ist es nur aufgesetzt möglich)

Vorderkante „Standard“ mit aufgesetzter Wischleiste

□ 310-Typ 110+W

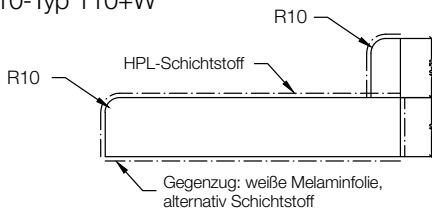

Vorderkante „Standard“ mit angeformter Wischleiste

□ 310-Typ 413

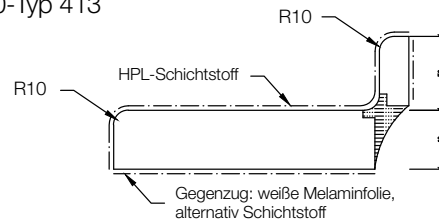

Vorderkante „Vollrundkante“ mit aufgesetzter Wischleiste

□ 310-Typ 111b+W

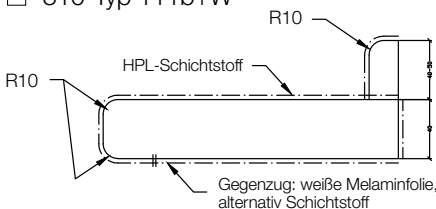

Vorderkante „Vollrundkante“ mit angeformter Wischleiste

□ 310-Typ 414 (DP 2000)

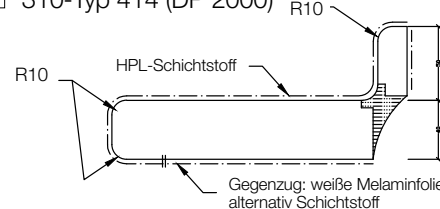

## Einbaubecken Chromnickelstahl, eckig

ohne Überlauf, mit Standrohr, Art.-Nr. 345

■ 370 x 340 x 150 mm

■ 400 x 400 x 200 mm

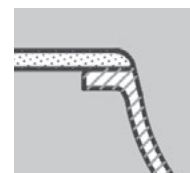

flächenbündig



## Einbaubecken Chromnickelstahl, rund

ohne Überlauf mit Standrohr (CNS)

■  $\varnothing$  390 x 150 mm (innen  $\varnothing$  355 mm)

Art.-Nr. 345-10 + 345-15

■  $\varnothing$  455 x 160 mm (innen  $\varnothing$  418 mm)

Weitere Maße auf Anfrage





**Vorderkante**

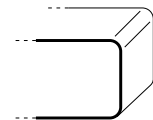

Standard

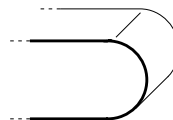

Vollrundkante

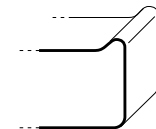

Schwallrandkante

**Wischleiste**

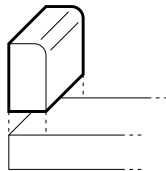

aufgesetzt verklebt

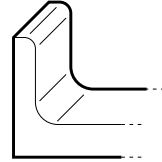

angeformt

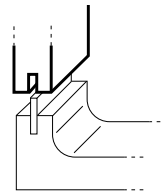

Verbindung Rückwand Mineralwerkstoff

**Becken**

**Chromnickelstahl-Becken:** Einbaumöglichkeiten



Unterbau



flächenbündig

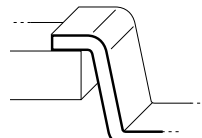

für Aufлагespülen



**Corian/Varicor-Becken:** Einbauausführung  
fugenlos verschliffen

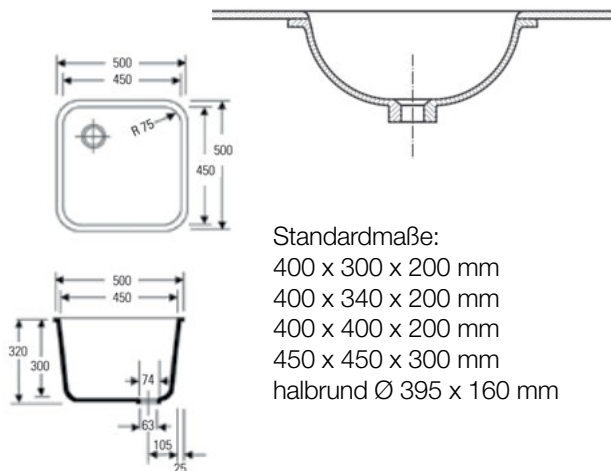

Becker Endoskopbecken



**Reinigungspistolen**  
**Druckluft /**  
**Kaltwasser /**  
**VE-Wasser**  
auch autoklavierbar



**Spritzschutz, VSGlas 6 mm**  
Kanten poliert, inkl. Befestigung  
Abm: ca. 500 x 500 mm  
□ 259



**Hygieneleiste**



**Beckeneinsatz**

## Betäubungsmittel-/Medikamenteneinbautresore

Nach Richtlinie 41 14-K (1/07) sind Medikamente/Opiate gegen Entnahme zu sichern. Tresore bis 200 kg werden im Schrank verankert, ggfs. inkl. notwendiger Verblendung (inkl. drei Schlüssel).

für die Aufbewahrung des max. durchschnittlichen Tagesbedarfes einer Teileinheit oder ständig griffbereite Opiate gilt Sicherheitsstufe VDMA 24992 A oder B (B hochwertiger).

für Krankenhausstationen/-teileinheiten, Arztpraxen o.Ä. gilt Widerstandsgrad 0 oder höher nach EN 1143-1.

zur Lagerung in Krankenhausapotheken, öffentlichen Apotheken o. Ä. ist Widerstandsgrad 1 oder höher nach EN 1143-1 zu wählen.

### Geordnet nach Schranktiefe, Schrankbreite und Schrankhöhe

Norm	Mögliche Nutzung ab			Tresorgröße Innen (BxTxH)	Inhalt Liter	Gewicht kg	Zwischen- fach	Art.-Nr.
	Schrankbreite	Schranktiefe <small>Zusätzliche Information</small>	Schrankhöhe					
VDMA 24992 B	357 mm	330 mm <small>auch für MA geeignet</small>	450 mm	230 x 150 x 200 mm	6,5	20	0	241
VDMA 24992 B	457 mm	330 mm	500 mm	330 x 150 x 360 mm	17	38	1	242
VDMA 24992 B	457 mm	470 mm	450 mm	330 x 290 x 250 mm	23	35	1	243
VDMA 24992 B	457 mm	470 mm	600 mm	290 x 300 x 340 mm	29	38	1	240-51
VDMA 24992 A	457 mm	470 mm	450 mm	390 x 360 x 390 mm	54	34	0	240-22
VDMA 24992 B	557 mm	470 mm	450 mm	390 x 300 x 260 mm	30	40	1	240-25
VDMA 24992 B	657 mm	470 mm	450 mm	470 x 310 x 240 mm	34	52	0	240-26
VDMA 24992 A	457 mm	525 mm	750 mm	390 x 380 x 690 mm	102	52	3	240-28
VDMA 24992 A	457 mm	570 mm	650 mm	370 x 380 x 590 mm	82	42	1	240-31
EN 1143-1 Grad 0	457 mm	330 mm	450 mm	310 x 150 x 320 mm	14	42	1	244-001
EN 1143-1 Grad 0	457 mm	470 mm	450 mm	310 x 300 x 320 mm	29	52	1	244-002
EN 1143-1 Grad 0	557 mm	470 mm	650 mm	410 x 300 x 520 mm	63	76	2	244-003
EN 1143-1 Grad 0	457 mm	570 mm	700 mm	320 x 380 x 530 mm	64	165	1	244-014
EN 1143-1 Grad 0	557 mm	570 mm	600 mm	410 x 290 x 330 mm	39	118	1	244-017
EN 1143-1 Grad 1	457 mm	330 mm	450 mm	310 x 150 x 320 mm	14	42	1	244-101
EN 1143-1 Grad 1	557 mm	470 mm	650 mm	410 x 300 x 520 mm	63	76	2	244-103
EN 1143-1 Grad 1	557 mm	470 mm	700 mm	400 x 280 x 530 mm	59	130	2	244-109
EN 1143-1 Grad 1	457 mm	570 mm	600 mm	320 x 380 x 330 mm	40	135	1	244-112
EN 1143-1 Grad 1	457 mm	570 mm	700 mm	320 x 380 x 530 mm	64	165	1	244-114



**Metallwarenfabrik**

**Walter H. Becker GmbH**

Anzenkirchener Straße 4

84371 Triftern, Germany

Telefon +49(0)8562 9605-0

Telefax +49(0)8562 9605-64

info@becker-triftern.de

www.becker-triftern.de

