

2019

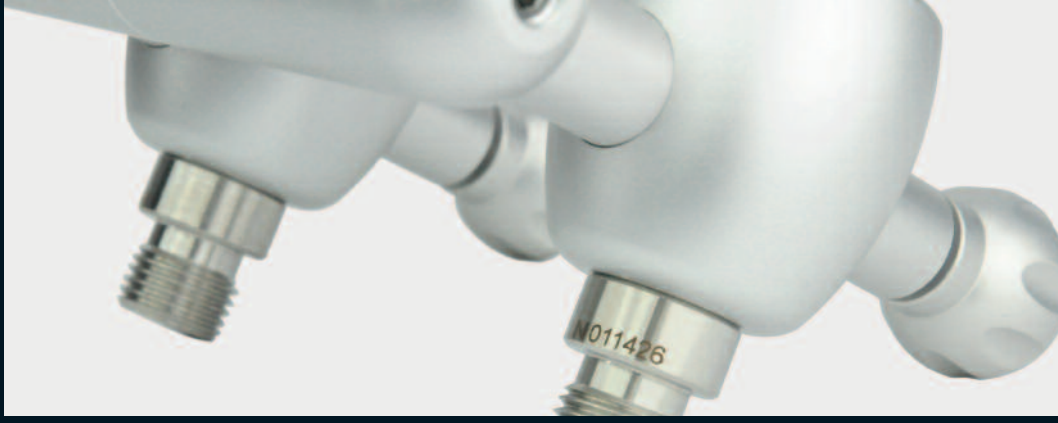

HECK

Medizin- und Sauerstofftechnik

IHR FACHBERATER:



RAMMERSTORFER
MEDIZIN-UND PFLEGETECHNIK



www.heckmed.de

Sauerstoffgeräte, Absaugungen und Geräteschienezubehör

Oxygen therapy – Suction regulators

DIE ALTERNATIVE



Karl Heck
k.heck@heckmed.de



Ute Heck
u.heck@heckmed.de



Christine Messerschmidt
c.messerschmidt@heckmed.de



Matthias Weiss
m.weiss@heckmed.de



Jochen Schütt
j.schuett@heckmed.de



Stephanie Schranz
s.schranz@heckmed.de



Katja Ewen
k.ewen@heckmed.de



Michael Pfizenmaier
m.pfizenmaier@heckmed.de

Liebe Kundin, lieber Kunde,
seit über 20 Jahren arbeiten viele Krankenhäuser im In- und Ausland mit unseren Produkten. An dieser Stelle möchte ich unseren langjährigen Stammkunden aus Krankenhäusern und dem Fachhandel für das in uns gesetzte Vertrauen danken.

Wir werden auch zukünftig für Sie da sein: unbürokratisch, schnell, kompetent, freundlich und persönlich.

*Dear Customer,
for more than 20 years hospitals all over the world trust in our products.*

I would like to thank all our customers for your confidence and trust.

As a private company our mission is to provide friendly, personal and professional serve to our clients.

Ihr / Yours sincerely

IN EIGENER SACHE

Produktkennzeichnung: Durch das Umstellungsverfahren bei den Gaskennfarben wird es notwendig, Artikel sowohl in neutraler Farbe (schwarz) als auch in EN/ISO Codierung zu führen. Entsprechend musste jeweils eine eigene Artikelnummer erstellt werden. In der Konsequenz finden Sie in diesem Prospekt zum Teil zwei Artikelnummern für den sonst identischen Artikel. Artikel in neutraler Farbcodierung fangen mit den Ziffern 10 an, Artikel in EN/ISO Codierung mit 17 an. Die dann folgenden fünf Stellen sind wieder identisch.

In der Praxis ergibt sich damit z.B. für den Durchflussmesser Sauerstoff zum direkten Einstecken in die Entnahmestelle: **Die Artikelnummer 10 10 040 ist der Durchflussmesser in neutraler Kennzeichnung und die Artikelnummer 17 10 040 ist der Durchflussmesser in EN/ISO Kennzeichnung.** Die beiden ersten Ziffern bestimmen somit, ob es sich um einen Artikel in neutral (10) oder EN/ISO (17) handelt.

Inhalt / Contents

Stand Oktober 2018

Durchflussmesser / <i>Flowmeter</i>	4–11
Sauerstoff-Druckluftmischer / <i>Oxygen-Air blender</i>	12–13
Stufendurchflussmesser / <i>Dial type flowmeter</i>	14–16
Medikamentenverneblung / <i>Drug nebulizer</i>	17–19
Druckminderer ZGV und Entnahmeventile / <i>Pressure regulators and valves</i>	20
Zubehör für Durchflussmesser / <i>Accessories for flowmeter</i>	21
Druckminderer und Zubehör / <i>Pressure regulators and accessories</i>	22–24
Mobile Sauerstoffversorgung / <i>Mobile oxygen supply</i>	25–31
Absaugung Druckluft / <i>Suctioning AIR</i>	32–37
Katheterbehälter / <i>Catheter container</i>	38–39
Absaugung Vakuum / <i>Suctioning VAC</i>	40–44
Niedrigvakuumregler (Vakuum und Druckluft) / <i>Suction units (VAC and AIR)</i>	46
Tragbare Absauggeräte, Sekretbehälter und Zubehör / <i>Mobile suction units</i>	47–51
Dauerdrainagen / <i>Permanent drainage</i>	52–55
Zubehör für die Absaugung / <i>Accessories for suctioning</i>	56
Fahrbarer Geräteträger / <i>Mobile carriers</i>	57
Gasverteilerstellen und Verlängerungen / <i>Distributors for medical gases</i>	58–59
Gasstecker und Anschlusschläuche / <i>Gas plugs and tubings</i>	60–63
Narkosegas und Air Motor Stecker / <i>Narcotic exhaust probes and air motor plug</i>	64
Entnahmestellen / <i>Medical gas outlets</i>	65
Druckminderer und Reinigungspistole / <i>Pressure reducer and spray pistol</i>	66–67
Ersatzteile / <i>Spare parts</i>	68–71
Index / <i>Index</i>	72–73

Durchflussmesser

zum direkten Einstecken in Entnahmestellen

- Vollmetallausführung
- leichtes Ablesen auch bei niedrigem Flow
- einfacher Austausch von Mess- und Überrohr
- günstige Ersatzteilpreise
- kein Adapter für Sterilwasser notwendig (9/16 UNF)



- *Metal body*
- *Easy to read measuring tube*
- *Outer tube and measuring tube are easy to replace*
- *Low priced spare parts*
- *Steril water packs fit without adapter*

Flow range from 0 to 16 LPM.

Outlet: 9/16 UNF.

Available accessories:

Tubing connector, bubble humidifier and nebulizer.

Body made of aluminium.

Measuring tube and outer tube are made of polysulphone.

Large scale allows easy reading even at low flow rates.

A list of spare parts is found on page 68.

Der Durchfluss ist von 0 bis 16 Liter pro Minute regelbar.

Als Zubehör sind verfügbar:

Schlauchadapter, Sprudelbefeuchter sowie ein Verneblerbefeuchter.

Die Artikelnummern der am häufigsten benötigten Ersatzteile finden Sie auf Seite 68.

Flowmeter for direct connection



0–16 l/min (LPM)		Sauerstoff einfach <i>Oxygen single</i>	Druckluft einfach <i>Air single</i>	Sauerstoff doppelt <i>Oxygen double</i>	Druckluft doppelt <i>Air double</i>
Farbe:	Colour:	silber <i>silver finish</i>	silber <i>silver finish</i>	silber <i>silver finish</i>	silber <i>silver finish</i>
Artikel-Nr.:	Part number:	10 10 040 / 17 10 040	10 10 365 / 17 10 365	10 10 042 / 17 10 042	10 10 367 / 17 10 367
Einstellbereich:	Range:	0–16l/min (LPM)	0–16l/min (LPM)	0–16l/min (LPM)	0–16l/min (LPM)
Material:	Made of:	Aluminium eloxiert, Messing, Edelstahl. Messrohr: Polysulfon <i>Aluminium, brass, stainless steel, polysulphone</i>			
Abgang:	Outlet:	9/16 UNF	9/16 UNF	9/16 UNF	9/16 UNF
H x B x T:	H x W x D:	175 x 40 x 125 mm	175 x 40 x 125 mm	175 x 100 x 155 mm	175 x 100 x 155 mm
Gewicht:	Weight:	240 g	240 g	560 g	560 g
Standard:	Standards:	DIN	DIN	DIN	DIN

Besuchen Sie auch unseren Webshop.

Mit Hilfe der übersichtlichen Filterkriterien finden Sie den für Sie passenden Durchflussmesser.

Und bei Problemen ... rufen Sie uns einfach an.

Bei uns finden Sie stets einen kompetenten Gesprächspartner und keine Warteschleifen.

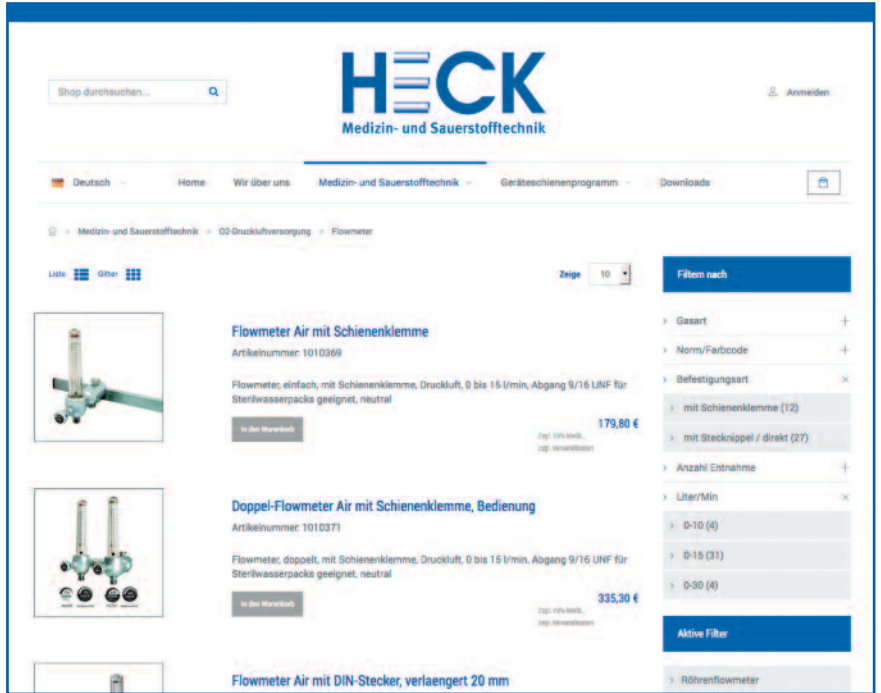

Im Shop erfahren Sie die Listenpreise und können für viele Artikel die Gebrauchsanweisung und die verfügbaren Ersatzteillisten herunterladen.

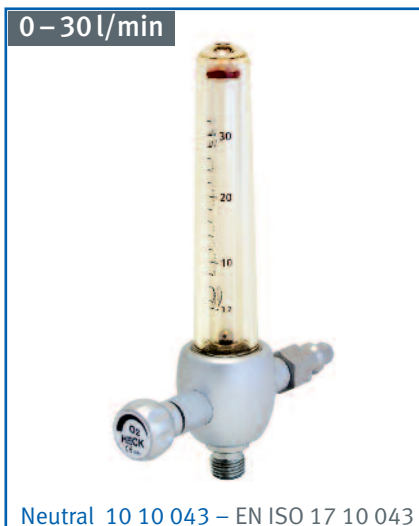
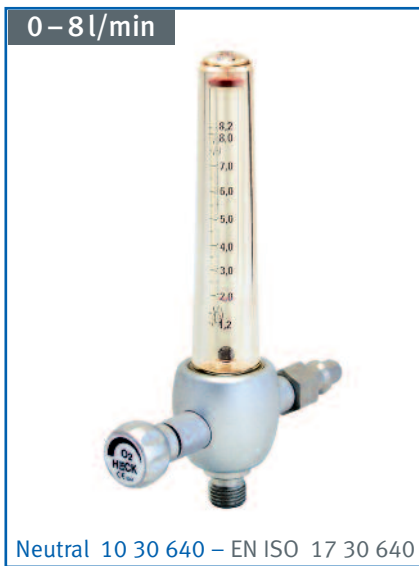

Sauerstoffdurchflussmesser zum direkten Einstecken in Entnahmestellen

Oxygen flowmeter direct connection

Durchflussraten / Flowrate:

0 bis/to 8 l/min (LPM)

0 bis/to 30 l/min (LPM)

Sauerstoffdurchflussmesserdirekt - einfach *Oxygen flowmeter direct - single*

Farbe:	<i>Colour:</i>	silber <i>silver finish</i>	silber <i>silver finish</i>
Artikel-Nr.:	<i>Part number:</i>	10 30 640 / 17 30 640	10 10 043 / 17 10 043
Einstellbereich:	<i>Range:</i>	0-8 l/min (LPM)	0-30 l/min (LPM)
Abgang:	<i>Outlet:</i>	9/16 UNF	9/16 UNF
H x B x T:	<i>H x W x D:</i>	175 x 40 x 125 mm	175 x 40 x 125 mm
Gewicht:	<i>Weight:</i>	240 g	240 g
Standard:	<i>Standards:</i>	DIN	DIN

Material: Aluminium eloxiert, Messing, Edelstahl. Messrohr: Polysulfon
Made of: Aluminium, brass, stainless steel, polysulphone

Die Flowmeter 0-8 und 0-30 l/min sind auch als Schienenmodell verfügbar. Siehe Seite 11.

Flowmeters 0-to 8 and 0-30 LPM are also available with rail clamps. Please refer to page 11.

Die baulichen Gegebenheiten variieren von Krankenhaus zu Krankenhaus und von Station zu Station.

Den vielfältigen Anforderungen wird man mit Standardprodukten nicht immer gerecht.

Wir bieten eine flexible Lösung:

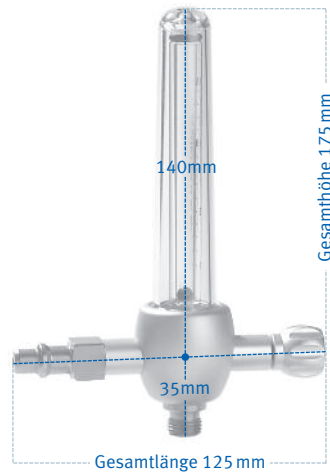

Steckerverlängerungen

Sometimes the length of the gas probes on the standard product is not sufficient. We offer solutions!

The standard distance between wall outlets to the middle of the flowmeter outlet is 35 mm.

We also supply flowmeters with extensions of 20 or 40 mm or made to your requirements.



Extra long gas probes

Bei den Durchflussmessern für Sauerstoff und Druckluft beträgt der Abstand von der Entnahmedose bis zur Mitte des 9/16 UNF Abgangs 35 mm. Wenn dieser Abstand nicht ausreicht, bieten wir Steckerverlängerungen an.

Bitte wählen Sie aus den nachstehend aufgeführten Produkten. Wenn Sie dort, die für Ihre Anwendung passende Länge nicht finden, fertigen wir auch gerne nach Maß.

Geben Sie in diesem Fall bitte die Bestellnummer des Standardproduktes, z.B. 10 10 040 für Sauerstoffdurchflussmesser, die Artikelnummer für die Steckerverlängerung 10 10 545 und die gewünschte Verlängerung in mm an.

Durchflussmesser Steckarmatur • *Flowmeter with extension*

	Verlängerung: <i>Extention:</i>	Abstand*: <i>Distance*:</i>	Sauerstoff <i>Oxygen</i>	Druckluft <i>Air</i>
Durchfluss: <i>Flow:</i>			0 bis/to 16l/min (LPM)	0 bis/to 16l/min (LPM)
Artikel-Nr.: <i>Part number:</i>	-	35 mm	10 10 040 / 17 10 040	10 10 365 / 17 10 365
Artikel-Nr.: <i>Part number:</i>	um/by 20 mm	55 mm	10 10 273 / 17 10 273	10 10 508 / 17 10 508
Artikel-Nr.: <i>Part number:</i>	um/by 40 mm	75 mm	10 10 274 / 17 10 274	10 10 509 / 17 10 509
*Der Abstand wird von Dose bis Mitte Abgang gemessen. *The distance is taken between wall outlet and middle of flowmeter outlet.				

Artikel-Nr.: <i>Part number:</i>	nach Wunsch*	taylor made*	10 10 040 / 17 10 040	10 10 365 / 17 10 365
Artikel-Nr.: <i>Part number:</i>	und	and	10 10 545	10 10 545
*Nach Wunsch in 20 mm Schritten *Taylor made in 20 mm steps				

Sintermetallfilter



Weiter Fakten zu Durchflussmessern:

1. Sintermetallfilter

Alle Durchflussmesser sind mit einem Sintermetallfilter ausgestattet, der vor Verunreinigungen schützt. Dieser Filter ist einfach austauschbar und sollte mindestens alle fünf Jahre gewechselt werden.

2. Seriennummer

Auf jedem Durchflussmesser ist eine Seriennummer dauerhaft angebracht. Das hilft bei der Inventarisierung und der Zuordnung von Geräten zu Arbeitsplätzen und oder Stationen.

3. Messrohr und Kugel

Die Kugel sollte immer frei bewegbar sein. Durch eingedrungene Feuchtigkeit kann die Beweglichkeit der Kugel behindert werden. Das betroffene Gerät sollte nicht eingesetzt werden. Messrohr und Kugel sind aufeinander abgestimmt und müssen zusammen ersetzt werden

4. Ablesemarke

Der Sauerstoffdurchfluss wird am oberen Ende der Kugel abgelesen

5. Lagerung

Flowmeter nicht mit einem abgeschlossenen Sterilwasserpack liegend lagern. Feuchtigkeit kann so in das innere des Durchflussmessers gelangen.

6. Lieferzeit

In der Regel haben wir ausreichend Durchflussmesser auf Lager und können schnell liefern.



Dauerhaft angebrachte Seriennummer





Gerätereparatur zu Festpreisen

Damit Sie schon bei Auftragserteilung die Kosten abschätzen können haben wir die Reparaturen klassifiziert und mit Festpreisen hinterlegt.

Weiter Informationen finden Sie im Downloadbereich unter

www.heckmed.de

For international markets

we are offering all items with rail clamps for mounting on rails with the following dimensions: from 25 x 8 to 50 x 10 mm.

In this catalogue we feature all appliances with DIN type connections. Also available are AGA, British and French Standard as well as Parkodex.

Schienengeräte auch mit Universalklemme für Schienen von 25 x 8 mm bis 50 x 10 mm.

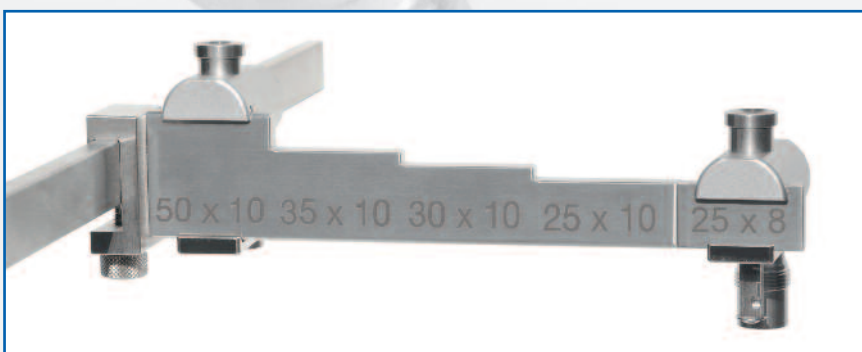

Durchflussmesser

einfach und doppelt – mit Schienenklemme

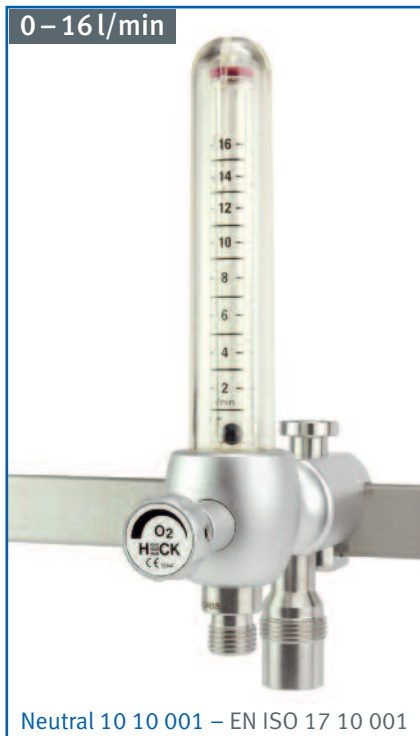

- Vollmetallausführung
- einfaches Ablesen auch bei niedrigem Flow
- leichter Austausch von Mess- und Überrohr
- günstige Ersatzteilpreise

Der Durchfluss ist von 0 bis 16 Liter pro Minute regelbar.

Als Zubehör sind verfügbar: Schlauchadapter, Sprudelfeuchter sowie ein Verneblerbefeuchter.

Der Anschluss an die Gasanlage erfolgt mit Gasentnahmestecker und Schläuchen in unterschiedlichen Längen. Der Gasstecker ist aus Metall und damit bruchstark und langlebig. Durchflussmesser und Anschlusschlauch werden mit einer genormten Verschraubung (NIST) verbunden.

Bei der Bewertung der Wirtschaftlichkeit sprechen schnelle Verfügbarkeit von Ersatzteilen, einfacher Austausch und niedrige Ersatzteilpreise für die dargestellten Produkte.

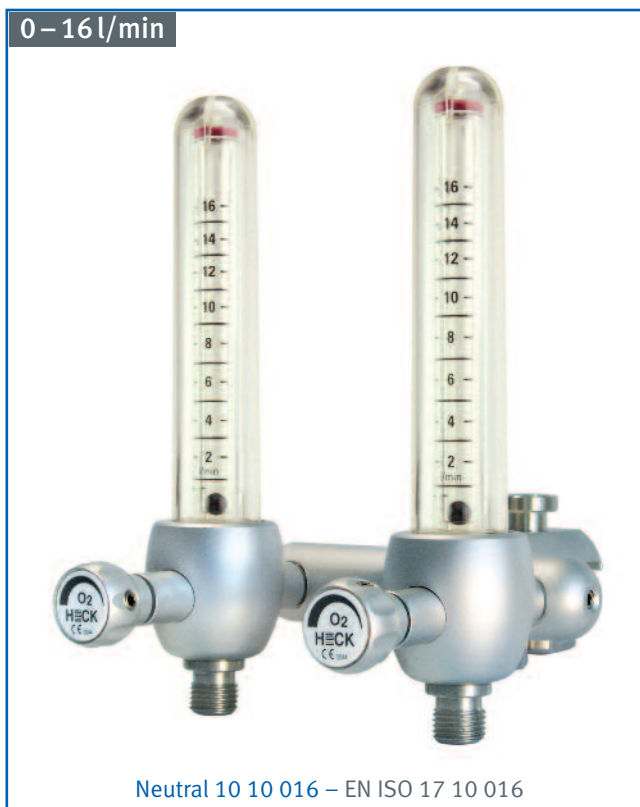

Flowmeter for wall rails

Metal body

Easy to read measuring tube

Outer tube and measuring tube easy to replace

Low priced spare parts

The flowmeters are connected to the central gas supply via a connecting tubings and a gas plug. The gas plug is made of solid aluminium and thus longlasting. Connecting tubings are available in different lengths. Connection: NIST. Flow range from 0 to 16 LPM. Outlet connection: 9/16 UNF.

Available accessories: Tubing connector, bubble humidifier and nebulizer. Body made of aluminium. Measuring tube and outer tube are made of polysulphone. Large scale allows easy reading of flow rates even at low flows. Easy and quick availability of spare parts as well as their low price add to the attractiveness of the product.

Durchflussmesser mit Schienenklemme • *Flowmeter for wall rails*

0–16 l/min (LPM)		Sauerstoff einfach <i>Oxygen single</i>	Druckluft/Air einfach <i>Air single</i>	Sauerstoff doppelt <i>Oxygen double</i>	Druckluft doppelt <i>Air double</i>
Farbe:	Colour:	silber <i>silver finish</i>	silber <i>silver finish</i>	silber <i>silver finish</i>	silber <i>silver finish</i>
Artikel-Nr.:	Part number:	10 10 001 / 17 10 001	10 10 369 / 17 10 369	10 10 016 / 17 10 016	10 10 371 / 17 10 371
Einstellbereich:	Range:	0–16 l/min (LPM)	0–16 l/min (LPM)	0–16 l/min (LPM)	0–16 l/min (LPM)
Material:	Made of:	Aluminium eloxiert, Messing, Edelstahl. Messrohr: Polysulfon / <i>Aluminium, brass, stainless steel, polysulphone</i>			
Abgang:	Outlet:	9/16 UNF	9/16 UNF	9/16 UNF	9/16 UNF
H x B x T:	H x W x D:	175 x 40 x 150 mm	175 x 40 x 150 mm	175 x 100 x 180 mm	175 x 100 x 180 mm
Gewicht:	Weight:	450 g	450 g	850 g	850 g
Standard:	Standards:	DIN	DIN	DIN	DIN

Sauerstoffdurchflussmesser • *Oxygen flowmeter*

0–8 l/min (LPM)		Sauerstoff einfach <i>Oxygen single</i>
Farbe:	Colour:	silber <i>silver finish</i>
Artikel-Nr.:	Part number:	10 30 641 / 17 30 641
Einstellbereich:	Range:	0–8 l/min (LPM)
Abgang:	Outlet:	9/16 UNF
H x B x T:	H x W x D:	175 x 40 x 125 mm
Gewicht:	Weight:	380 g
Standard:	Standards:	DIN
Material: Aluminium eloxiert, Messing, Edelstahl. Messrohr: Polysulfon <i>Made of: Aluminium, brass, stainless steel, polysulphone</i>		

0–30 l/min (LPM)		Sauerstoff einfach <i>Oxygen single</i>
Farbe:	Colour:	silber <i>silver finish</i>
Artikel-Nr.:	Part number:	10 10 210 / 17 10 210
Einstellbereich:	Range:	0–30 l/min (LPM)
Abgang:	Outlet:	9/16 UNF
H x B x T:	H x W x D:	175 x 40 x 125 mm
Gewicht:	Weight:	380 g
Standard:	Standards:	DIN
Material: Aluminium eloxiert, Messing, Edelstahl. Messrohr: Polysulfon <i>Made of: Aluminium, brass, stainless steel, polysulphone</i>		

Notwendiges Zubehör

Necessary accessories

Gasentnahmestecker Sauerstoff mit Anschlusschlauch (NIST) <i>Gas plug oxygen with connecting tubing (NIST)</i>			
Sauerstoff (NIST) <i>Oxygen (NIST)</i>		Neutral	EN ISO
1,5 m	Artikel-Nr./Part number:	10 40 001	17 40 001
2,0 m	Artikel-Nr./Part number:	10 40 004	17 40 004

Gasentnahmestecker Druckluft mit Anschlusschlauch (NIST) <i>Gas plug air with connecting tubing (NIST)</i>			
Druckluft (NIST) <i>Air (NIST)</i>		Neutral	EN ISO
1,5 m	Artikel-Nr./Part number:	10 40 002	17 40 002
2,0 m	Artikel-Nr./Part number:	10 40 005	17 40 005



Mehr Schlauchlängen und -varianten finden Sie auf Seite 62/63.
More gas plugs with tubings are found on page 62/63.

Sauerstoff-Druckluft Mischer

Die Mischer sind für den Einsatz bei Flowraten von vier und mehr Liter geeignet.

The blenders are designed for flow rates of four and more LPM.

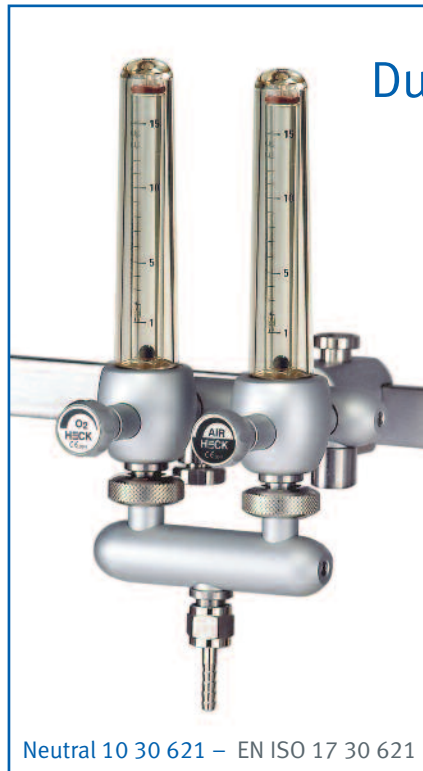

Neutral 10 30 621 – EN ISO 17 30 621

Durchflussraten 0 bis 32l/min

Flowrate 0 to 32 LPM

International customers please use the EN ISO version only.



mit Sensor
with sensor

Neutral 10 30 911 – EN ISO 17 30 911

Das Gerät ist mit einem Sensor ausgerüstet, der die gemessene Sauerstoffkonzentration mit einer Genauigkeit von +/- 3 % vom angezeigten Wert angibt. Die Lebensdauer des Sensors beträgt zwei Jahre und mehr.

The mixer is equipped with a sensor, which measures the oxygen concentration with an accuracy of +/-3 %. The average life of the sensor normally exceeds two years.

Sauerstoff-Druckluft Mischer und Zubehör • Oxygen-Air blender and accessories

Mischer mit / Air mixer with:		Schlauchanschluss / Tubing connector		Sensor und Schlauchanschluss / Sensor	
Farbcode / Colour coding:		Neutral - gas coding	EN ISO - ISO coded	Neutral - gas coding	EN ISO - ISO coded
Artikel-Nr.:	Part number:	10 30 621	17 30 621	10 30 911	17 30 911
Einstellbereich*:	Range*:	bis/to 16l/min (LPM)	bis/to 16l/min (LPM)	bis/to 16l/min (LPM)	bis/to 16l/min (LPM)
Material:	Made of:	Aluminium/Polysulfon	Aluminium/polysulphone	Aluminium/Polysulfon	Aluminium/polysulphone
H x B x T:	H x W x D:	250 x 100 x 180 mm	250 x 100 x 180 mm	330 x 100 x 180 mm	330 x 100 x 180 mm
Gewicht:	Weight:	1110 g	1110 g	1340 g	1340 g

*Einstellbereich pro Gasart / *Range per gas coding

Ersatzteile finden Sie auf Seite 70. / Spare parts are found on page 70.

Oxygen-Air blender

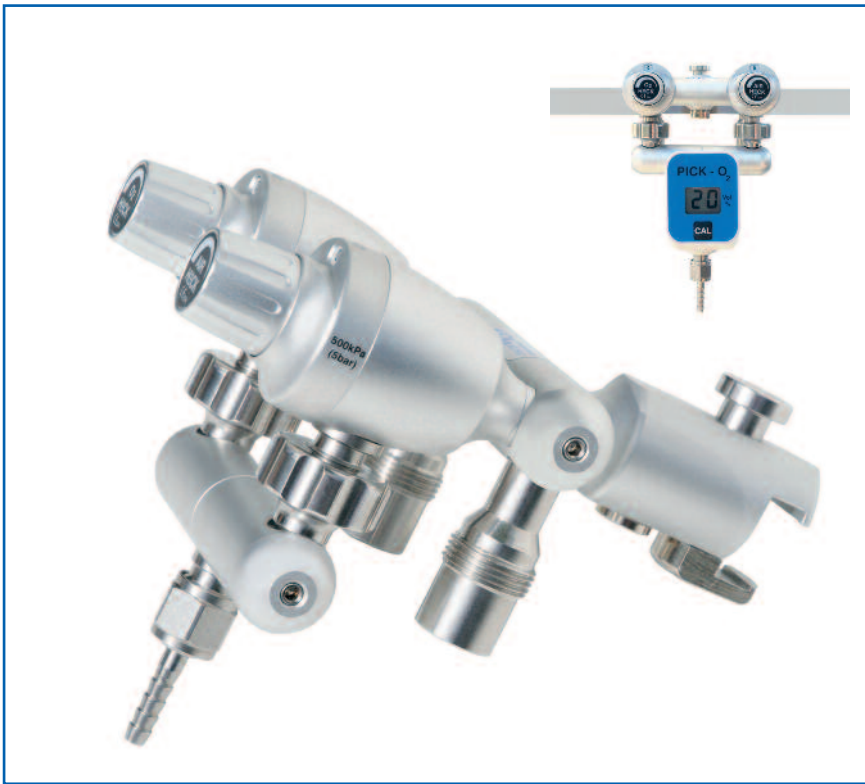

Durchflussraten: Flowrate:

0 bis/to 2l/min (LPM)

0 bis/to 10l/min (LPM)

0 bis/to 30l/min (LPM)

0 bis/to 60l/min (LPM)

Geräte mit Sensor zeigen die gemessene Sauerstoffkonzentration mit einer Genauigkeit von +/- 3% an. Die Lebensdauer des Sensors beträgt zwei Jahre und mehr.

The mixer is equipped with a sensor, which measures the oxygen concentration with an accuracy of +/- 3%. The average life of the sensor normally exceeds two years.

Sauerstoff-Druckluftmischer für Geräteschienen • Oxygen-Air blender for wall rails

Mischer mit / Air mixer with:		Schlauchanschluss / Tubing connector		Sensor und Schlauchanschluss / Sensor	
Farbcode / Colour coding:		Neutral - gas coding	EN ISO - ISO coded	Neutral - gas coding	EN ISO - ISO coded
Abgang:	Outlet:	9/16 UNF			
Durchfluss max.:	Flow rate max.:			bis/to 2l/min (LPM)	bis/to 2l/min (LPM)
Artikel-Nr.:	Part number:			10 50 156	17 50 156
Einstellbereich*:	Range*:	0/0,1/0,2/0,3/0,4/0,5/0,6/0,7/0,8/1,0 l/min (LPM)			
Durchfluss max.:	Flow rate max.:	bis/to 10l/min (LPM)	bis/to 10l/min (LPM)	bis/to 10l/min (LPM)	bis/to 10l/min (LPM)
Artikel-Nr.:	Part number:	10 50 153	17 50 153	10 50 157	17 50 157
Einstellbereich*:	Range*:	0/0,4/0,7/1,0/1,5/2,5/2,5/3,0/4,0/5,0 l/min (LPM)			
Durchfluss max.:	Flow rate max.:	bis/to 30l/min (LPM)	bis/to 30l/min (LPM)	bis/to 30l/min (LPM)	bis/to 30l/min (LPM)
Artikel-Nr.:	Part number:	10 50 154	17 50 154	10 50 158	17 50 158
Einstellbereich*:	Range*:	0/1/2/3/4/5/6/9/12/15 l/min (LPM)			
Durchfluss max.:	Flow rate max.:	bis/to 60l/min (LPM)	bis/to 60l/min (LPM)	bis/to 60l/min (LPM)	bis/to 60l/min (LPM)
Artikel-Nr.:	Part number:	10 50 155	17 50 155	10 50 159	17 50 159
Einstellbereich*:	Range*:	0/2/4/6/9/12/15/20/25/30 l/min (LPM)			

Passende Gasentnahmestecker und Schläuche in verschiedenen Längen finden Sie auf Seite 62/63.

Gas plugs and connecting tubings in various length are found on page 62/63.

Stufendurchflussregler

zum direkten Einstecken in Entnahmestellen

Dial type flowmeter direct



Neutral 10 30 595 – EN ISO 17 30 595



Neutral 10 30 975 – EN ISO 17 30 975

Durchflussraten: 0 bis/to 1 l/min (LPM) 0 bis/to 15 l/min (LPM)
 Flowrate: 0 bis/to 5 l/min (LPM) 0 bis/to 30 l/min (LPM)

STUFENDURCHFLUSSMESSER • DIAL TYPE FLOWMETER

Durchflussregler • Dial type Flowmeter

Stufenflowmeter, Direktanschluss <i>Flowmeter, direct connection to wall outlet</i>		Sauerstoff <i>Oxygen</i>		Druckluft <i>Air</i>		
		einfach/single	doppelt/double	einfach/single	doppelt/double	
Durchfluss:	<i>Flow:</i>	0 bis/to 1 l/min (LPM) Abgang Outlet 9/16 UNF				
Durchflussraten:	<i>Flow rates:</i>	0,1 / 0,2 / 0,3 / 0,4 / 0,5 / 0,6 / 0,7 / 0,8 / 1,0 l/min (LMP)				
Artikel-Nr.:	<i>Part number:</i>	Farbcode Neutral	10 50 128	10 50 130	10 50 129	10 50 131
Artikel-Nr.:	<i>Part number:</i>	EN ISO coded	17 50 128	17 50 130	17 50 129	17 50 131
Durchfluss:	<i>Flow:</i>	0 bis/to 5 l/min (LPM) Abgang Outlet 9/16 UNF				
Durchflussraten:	<i>Flow rates:</i>	0,4 / 0,7 / 1,0 / 1,5 / 2,0 / 2,5 / 3,0 / 4,0 / 5,0 l/min (LMP)				
Artikel-Nr.:	<i>Part number:</i>	Farbcode Neutral	10 30 548	10 30 973	10 30 596	10 30 974
Artikel-Nr.:	<i>Part number:</i>	EN ISO coded	17 30 548	17 30 973	17 30 596	17 30 974
Durchfluss:	<i>Flow:</i>	0 bis/to 15 l/min (LPM) Abgang Outlet 9/16 UNF				
Durchflussraten:	<i>Flow rates:</i>	1 / 2 / 3 / 4 / 5 / 6 / 9 / 12 / 15 l/min (LMP)				
Artikel-Nr.:	<i>Part number:</i>	Farbcode Neutral	10 30 547	10 30 970	10 30 595	10 30 975
Artikel-Nr.:	<i>Part number:</i>	EN ISO coded	17 30 547	17 30 970	17 30 595	17 30 975
Durchfluss:	<i>Flow:</i>	0 bis/to 30 l/min (LPM) Abgang Outlet 9/16 UNF				
Durchflussraten:	<i>Flow rates:</i>	0 / 2 / 4 / 6 / 9 / 12 / 15 / 20 / 25 / 30 l/min (LMP)				
Artikel-Nr.:	<i>Part number:</i>	Farbcode Neutral	10 50 077	10 30 971	10 30 968	10 40 198
Artikel-Nr.:	<i>Part number:</i>	EN ISO coded	17 50 077	17 30 971	17 30 968	17 40 198

Steckerverlängerungen für Stufendurchflussregler



Bei den Stufendurchflussreglern für Sauerstoff und Druckluft beträgt der Abstand von der Entnahmedose bis zur Mitte des 9/16 UNF Abgangs 32 mm. Wenn dieser Abstand nicht ausreicht, bieten wir Stecker-Verlängerungen an.

Bitte wählen Sie aus den nachstehend aufgeführten Produkten. Wenn Sie dort, die für Ihre Anwendung passende Länge nicht finden, fertigen wir auch gerne nach Maß.

Verlängerungen sind für alle Modelle lieferbar.

Extra long gas probes

The standard distance between wall outlets to the middle of the flowmeter outlet is 32 mm.

We also supply flowmeters with extensions of 20 or 40 mm or made to your requirements.

Geben Sie in diesem Fall bitte die Bestellnummer des Standardproduktes, z.B. 10 30 548 für Sauerstoffdurchflussregler 0 bis 5 Liter, die Artikelnummer für die Steckerverlängerung 10 10 545 und die gewünschte Verlängerung (in Schritten zu je 20 mm) in mm an z.B.: 10 30 548 / 10 10 545 / 60 mm.

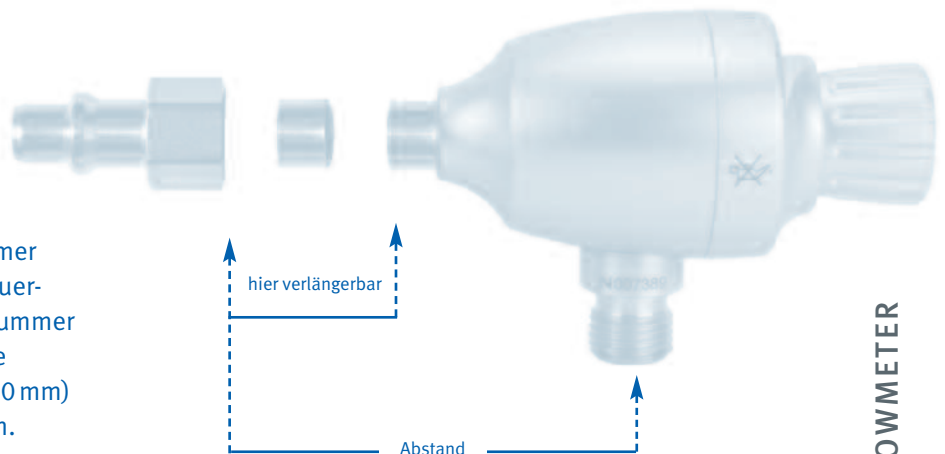

Für einige oft gekaufte Artikel sind hier die Artikelnummern inklusive Verlängerung:

Part numbers for the most common items with extension:

Stufendurchflussregler Steckarmatur • Flowmeter with adapter

	Verlängerung: <i>Extention:</i>	Abstand*: <i>Distance*:</i>	Sauerstoff <i>Oxygen</i>	Druckluft <i>Air</i>
Durchfluss: <i>Flow:</i>			0 bis/to 15 l/min (LPM)	0 bis/to 15 l/min (LPM)
Artikel-Nr.: <i>Part number:</i>	–	32 mm	10 30 547 / 17 30 547	10 30 595 / 17 30 595
Artikel-Nr.: <i>Part number:</i>	um/by 20 mm	52 mm	10 50 149 / 17 50 149	10 50 151 / 17 50 151
Artikel-Nr.: <i>Part number:</i>	um/by 40 mm	72 mm	10 50 150 / 17 50 150	10 50 152 / 17 50 152
*Der Abstand wird von Dose bis Mitte Abgang gemessen. <i>*Distance between wall outlet and middle of flowmeter outlet.</i>				
Artikel-Nr.: <i>Part number:</i>	nach Wunsch*	taylor made*	10 30 547 / 17 30 547	10 30 595 / 17 30 595
Artikel-Nr.: <i>Part number:</i>	und	and	10 10 545	10 10 545
*Nach Wunsch in 20 mm Schritten <i>*Taylor made in 20 mm steps</i>				

Stufendurchflussregler

mit Schienenklemme



Neutral 10 10 126 – EN ISO 17 10 126

*Dial type flowmeter
for wall rail*



Neutral 10 10 168 – EN ISO 17 10 168

Sterilwasser ist ohne Adapter anschließbar.

Sterile water packs fit without extra adapter.

Stufendurchflussregler Schiene • Flowmeter

STUFENDURCHFLOSSMESSER • DIAL TYPE FLOWMETER

Stufenflowmeter Schiene: <i>Flowmeter, rail:</i>		Sauerstoff <i>Oxygen</i>		Druckluft <i>Air</i>		
		einfach/single	doppelt/double	einfach/single	doppelt/double	
Durchfluss:	<i>Flow:</i>	0 bis/to 1 l/min (LPM) Abgang Outlet 9/16 UNF				
Durchflussraten:	<i>Flow rates:</i>	0,1 / 0,2 / 0,3 / 0,4 / 0,5 / 0,6 / 0,7 / 0,8 / 1,0 l/min (LPM)				
Artikel-Nr.:	<i>Part number:</i>	Farbcode Neutral	10 50 132	10 50 162	10 50 161	10 50 163
Artikel-Nr.:	<i>Part number:</i>	EN ISO coded	17 50 132	17 50 162	17 50 161	17 50 163
Durchfluss:	<i>Flow:</i>	0 bis/to 5 l/min (LPM) Abgang Outlet 9/16 UNF				
Durchflussraten:	<i>Flow rates:</i>	0,4 / 0,7 / 1,0 / 1,5 / 2,0 / 2,5 / 3,0 / 4,0 / 5,0 l/min (LPM)				
Artikel-Nr.:	<i>Part number:</i>	Farbcode Neutral	10 10 004	10 10 167	10 10 126	10 10 172
Artikel-Nr.:	<i>Part number:</i>	EN ISO coded	17 10 004	17 10 167	17 10 126	17 10 172
Durchfluss:	<i>Flow:</i>	0 bis/to 15 l/min (LPM) Abgang Outlet 9/16 UNF				
Durchflussraten:	<i>Flow rates:</i>	1 / 2 / 3 / 4 / 5 / 6 / 9 / 12 / 15 l/min (LPM)				
Artikel-Nr.:	<i>Part number:</i>	Farbcode Neutral	10 10 002	10 10 168	10 10 109	10 10 173
Artikel-Nr.:	<i>Part number:</i>	EN ISO coded	17 10 002	17 10 168	17 10 109	17 10 173
Durchfluss:	<i>Flow:</i>	0 bis/to 30 l/min (LPM) Abgang Outlet 9/16 UNF				
Durchflussraten:	<i>Flow rates:</i>	0 / 2 / 4 / 6 / 9 / 12 / 15 / 20 / 25 / 30 l/min (LPM)				
Artikel-Nr.:	<i>Part number:</i>	Farbcode Neutral	10 10 055	10 50 166	10 10 141	10 10 174
Artikel-Nr.:	<i>Part number:</i>	EN ISO coded	17 10 055	17 50 166	17 10 141	17 10 174

Passende Gasentnahmestecker und Schläuche in verschiedenen Längen finden Sie auf Seite 62/63.

Gas plugs and connecting tubings in various length are found on page 62/63.

Medikamentenverneblung

Pre-selected dial type flowmeters. 0 and 6, 0 and 8 LPM

Voreingestellte Stufendurchflussregler Druckluft für 0 oder 6 bzw. 0 oder 8 l/min



		Zum direkten Einstecken in Entnahmestellen <i>direct connection</i>		Zur Schienenbefestigung <i>with rail clamp</i>	
Durchflussraten:	<i>Flow rates:</i>	0 oder / or 6 l/min / LPM		0 oder / or 6 l/min / LPM	
Artikel-Nr.:	<i>Part number:</i>	Neutral 10 40 786	EN ISO 17 40 786	Neutral 10 40 792	EN ISO 17 40 792
Durchflussraten:	<i>Flow rates:</i>	0 oder / or 8 l/min / LPM		0 oder / or 8 l/min / LPM	
Artikel-Nr.:	<i>Part number:</i>	Neutral 10 40 787	EN ISO 17 40 787	Neutral 10 40 790	EN ISO 17 40 790

Passende Schlauchtüllen mit Halterungen für Medikamentenvernebler

Tubing connector with adapter for nebulizer

Schlauchtülle aus Edelstahl mit Halterung aus Kunststoff • *Tubing connector with holder*

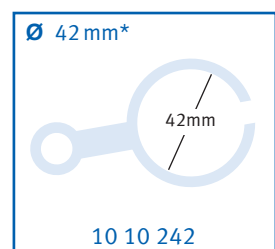
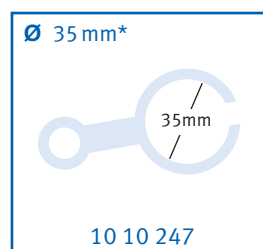
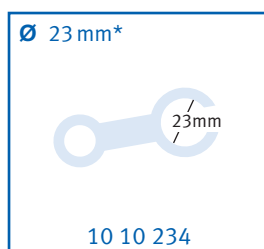

Die Adapter passen auch an alle anderen Stufen- und Röhrendurchflussmesser sowie an Konkurrenzprodukte mit 9/16 UNF Abgang.

Vernebler Set

zum direkten Einstecken in Entnahmestellen oder mit Schienenklemme

Durch die Kombination von Vernebler und abgestimmtem Durchflussregler erhalten Sie ein optimales Teilchenspektrum.

Der Durchfluss ist auf sechs Liter voreingestellt und damit optimal auf den Vernebler abgestimmt.



Partikelgröße/Particle size:
2,8 μm bei einem Flow von/at
6 l/min (LPM)

Nebulizer complete

Ideal combination of nebulizer and pre-selected flowmeter.

At 6 LPM the optimum particle size for inhalation is secured.

Füllmenge / Capacity: 6,0 ml

Autoklavierbar / Autoclavable:
Vernebler / Nebulizer: 134°C

Sets zur Medikamentenverneblung / Nebulizer sets		Artikel-Nr./Part number:
Durchflussregler mit Vernebler, Schlauch und Halterung zum direkten Einstecken in die Entnahmestelle <i>Flowmeter with nebulizer, tubing and adapter for direct connection</i>		10 50 164 17 50 164
Durchflussregler mit Vernebler, Schlauch und Halterung zur Befestigung an Normschienen <i>Flowmeter with nebulizer, tubing and adapter to mount on rails</i>		10 50 173 17 50 173
Notwendiges Zubehör für Schienenmodelle: / Required for rail versions:	Gasentnahmestecker Druckluft mit 2 m Anschlusschlauch (NIST) <i>Gas plug Air with 2 m connecting tubing (NIST)</i>	10 40 005 17 40 005

Passende Gasentnahmestecker und Schläuche in verschiedenen Längen finden Sie auf Seite 62/63.
Gas plugs and connecting tubings in various length are found on page 62/63.



Vernebler, Masken und Zubehör



<i>Spare parts for nebulizer</i>	Artikel-Nr.: Part number:
Durchflussregler zum direkten Einstecken in Entnahmestellen, 0 oder 6 l/min, Abgang 9/16 UNF. / <i>Flowmeter direct connection, 0 or 6 LPM, 9/16 UNF outlet.</i>	10 40 786 17 40 786
Durchflussregler mit Schienenklemme, 0 oder 6 l/min, Abgang 9/16 UNF. <i>Flowmeter with rail clamp, 0 or 6 LPM, 9/16 UNF outlet.</i>	10 40 792 17 40 792
Halterung für Vernebler D: 35 mm. / <i>Adapter for nebulizer D: 35 mm.</i>	10 10 247
Vernebler mit Mundstück und Ausatemventil. <i>Nebulizer with mouse piece and exhalation valve.</i>	10 30 555
Vernebler mit Mundstück und Ausatemventil. (Packung: 50 Stück) <i>Nebulizer with mouse piece and exhalation valve (50 pieces).</i>	10 50 174
Druckluftschlauch 2 m mit zwei Fits-all-Konnektoren. <i>Air tubing, 2 m with two fits-all-connectors.</i>	10 50 089
Druckluftschlauch 2 m mit zwei Fits-all-Konnektoren. (Packung: 50 Stück) <i>Air tubing, 2 m with two fits-all-connectors (50 pieces).</i>	10 50 175
Einmalmaske mit Band, Erwachsene / <i>Disposable mask with head band, adults.</i>	10 50 091
Einmalmaske mit Band, Erwachsene. (Packung: 50 Stück) <i>Disposable mask with head band, adults (50 pieces)</i>	10 50 176
Einmalmaske mit Band, Kinder. / <i>Disposable mask with head band, children</i>	10 50 092
Einmalmaske mit Band, Kinder. (Packung: 50 Stück) <i>Disposable mask with head band, children (50 pieces).</i>	10 50 177
Maske Silikon (XS) für Babys 0–12 Monate. 100% Silikon, Ausatemventil. <i>Mask 100% silicone, exhalation valve, size XS for babies (0 to 12 months).</i>	10 50 093
Maske Silikon (S) für Kinder 1–3 Jahre. 100% Silikon, Ausatemventil. <i>Mask 100% silicone, exhalation valve, size S for children (1 to 3 years).</i>	10 50 094
Maske Silikon (M) für Kinder 3–6 Jahre. 100% Silikon, Ausatemventil <i>Mask 100% silicone, exhalation valve, size M for children (3 to 6 years).</i>	10 50 095
Maske Silikon (L) für Erwachsene. 100% Silikon, Ausatemventil <i>Mask 100% silicone, exhalation valve, size L for adults.</i>	10 50 096
Adapterwinkel zum Anschluss unterschiedlicher Silikonmasken. Ermöglicht die Inhalation im Liegen. <i>Angled adapter for connection of different silicone masks.</i> <i>Allows inhalation lying down.</i>	10 50 090



Neutral 10 30 648 – EN ISO 17 30 648

*Pressure regulator for wall outlets AIR
with pressure gauge 0 to 6 bar*

Druckminderer ZGV

Zum Betrieb mit Druckluft. Der eingestellte Druck lässt sich über ein Manometer ablesen. Einstellbar von 0 bis 5 bar.

Druckminderer für DIN Entnahmestellen Druckluft mit Schlauchanschluss:

Pressure regulator AIR for DIN wall outlets with tubing connector:

Artikel-Nr. / Part number: **Neutral: 10 30 648** EN ISO: 17 30 648

Ohne Abbildung/Without picture

Druckminderer für DIN Entnahmestellen Druckluft mit Luer-Lock-Anschluss:

Pressure regulator AIR for DIN wall outlets with Luer-Lock adapter:

Artikel-Nr. / Part number: **Neutral: 10 30 649** EN ISO: 17 30 649

Auch für andere Gasarten und niedrigere Druckbereiche verfügbar. Sprechen Sie uns an.

Entnahmeventile

zum direkten Einstecken in Entnahmestellen

Regulierventile zur Entnahme von medizinischen Gasen.

Ohne Messfunktion.

Wahlweise zum Betrieb mit Druckluft oder Sauerstoff.



Neutral 10 10 851 – EN ISO 17 10 851



Neutral 10 10 853 – EN ISO 17 10 853

Oxygen & air valves

Gas plug with valve for medical gases.

To regulate the flow of air or oxygen without measuring the flow level.

Entnahmeventil • *Oxygen and air valves*

Schlauchanschluss <i>Tubing connection</i>		Druckluft <i>Air single</i>	Sauerstoff <i>Oxygen single</i>	Druckluft doppelt <i>Air double</i>	Sauerstoff doppelt <i>Oxygen double</i>
Artikel-Nr.:	<i>Part number:</i>	10 10 851 / 17 10 851	10 10 904 / 17 10 904	10 10 853 / 17 10 853	10 10 921 / 17 10 921
Material:	<i>Made of:</i>	Aluminium eloxiert, Messing <i>Aluminium, brass</i>			
H x B x T:	<i>H x W x D:</i>	50 x 30 x 120 mm	50 x 30 x 120 mm	50 x 160 x 145 mm	50 x 160 x 145 mm
Gewicht:	<i>Weight:</i>	133 g	133 g	327 g	327 g
Standard:	<i>Standards:</i>	DIN	DIN	DIN	DIN
Mit 9/16 UNF Außengewinde <i>neutral / EN ISO:</i>		10 50 408/17 50 408	10 50 409/17 50 409	10 50 413/17 50 413	10 50 414/17 50 414

Zubehör für Durchflussmesser

Accessories for flowmeters



10 10 337



10 10 384

Schlauchanschluss • <i>Tubing connectors</i>		Artikel-Nr.: <i>Part number:</i>
Schlauchanschluss, Edelstahl 5,5 mm	<i>Tubing connector, stainless steel 5,5 mm</i>	10 10 337
Schlauchanschluss, Edelstahl 5,5 bis 10,7 mm	<i>Tubing connector, stainless steel 5,5 to 10,7 mm</i>	10 10 384
Schlauchanschluss, Kunststoff 5,0 bis 10,0 mm (ohne Abbildung)	<i>Tubing connector, plastic 5,0 to 10,0 mm (without illustration)</i>	10 10 796



10 10 015



10 10 003

Befeuchter • <i>Bubble Humidifier and Nebulizer</i>			
		Sprudelbefeuchter <i>Bubble humidifier</i>	Aerosolbefeuchter <i>Nebulizer</i>
Artikel-Nr.:	<i>Part number:</i>	10 10 015	10 10 003
Material:	<i>Made of:</i>	Aluminium, Polysulfon	<i>Aluminium, polysulphone</i>
Inhalt:	<i>Total content:</i>	250 ml	250 ml
Autoklavierbar:	<i>Autoclavable:</i>	134 °C	134 °C
H x B x T:	<i>H x W x D:</i>	195 x 60 x 85 mm	200 x 60 x 85 mm
Gewicht:	<i>Weight:</i>	400 g	450 g



10 40 290

Selbstjustierender Gelenkarm mit Doppelschlauchhalter <i>Self locking articulated arm with rail clamp</i>		
Artikel-Nr.:	<i>Part number:</i>	10 40 290
Material:	<i>Made of:</i>	Aluminium pulverbeschichtet, extrudiertes Aluminiumblech
Ovalrohr:	<i>Arm:</i>	Ø 16 mm
Gewicht:	<i>Weight:</i>	2250 g

Weitere Gelenkarme und Schlauchhalter finden Sie in Medline, unserem Geräte-schienenprogramm: *More articulated arms and tube holder are featured in:*

SCHLAUCHHALTER & HAKEN | TUBE HOLDER & HOOKS



SCHLAUCHHALTER AUS EDELSTAHLDRAHT



10 30 745

SCHLAUCHHALTER MIT SCHIENENKLEMME



10 10 679

KABELHALTER



10 50 406

Druckminderer und Zubehör

Wir führen ein breites Spektrum an Flaschendruckminderern und Zubehör.

Vielfältige Auswahl:

- Druckminderer mit Floweinstellung mittels Messrohr oder skaliertem Handrad.
- Druckminderer mit Flowregler, DIN-Kupplung und integrierter Absaugung.
- Druckminderer mit DIN-Kupplung

Höchste Qualität: Made in Germany

Alle Druckminderer sind CE zertifiziert und haben sich in der Praxis bewährt.

Wirtschaftlichkeit:

Alle Druckminderer müssen erst nach sechs Jahren zur Wartung/Sicherheitskontrolle. Außerdem stellen wir eine schnelle Ersatzteilversorgung sicher und bieten einen qualifizierten Reparatur-Service für unsere Produkte.



10 10 572

Druckminderer mit O₂-Durchflussregelung mittels Flowmeter. Stufenlos einstellbar von 0–12 Liter pro Minute. Flaschenfüllstandsanzeige. Schlauchadapter im Lieferumfang enthalten.

Pressure regulator with flowmeter from 0 -12 LPM. Content gauge.

Artikel-Nr. / Part number: 10 10 572

Pressure regulator and accessories

Wide range of products:

Please select from a wide range of different pressure regulators.

High quality: All items are CE/EN 46001 certified.

Low cost of operation: Safety controls only after 6 years.



10 10 573

Druckminderer mit O₂-Durchflussregelung und Flaschenfüllstandsanzeige.

Der O₂-Durchfluss wird mittels Handrad eingestellt. Einstellbar sind die folgenden Durchflussraten: 0-1-2-3-4-5-6-9-12 und 15 Liter pro Minute. Mit Schlauchanschluss. Sprudelbefeuchter und Sterilwassersysteme sind anschließbar.

Pressure regulator with flow regulation.

Content gauge. Available flow rates are: 0-1-2-3-4-5-6-9-12 and 15 LPM.

With tubing connector. Outlet: 9/16 UNF.

Artikel-Nr. / Part number: 10 10 573



10 30 545

Druckminderer mit O₂-Durchflussregelung, integrierte Absaugung, DIN Kupplung und Flaschenfüllstandsanzeige.

Der O₂-Durchfluss wird mittels Handrad eingestellt. Einstellbar sind die folgenden Durchflussraten: 0-1-2-3-4-5-6-9-12 und 15 Liter pro Minute.

Mit Schlauchanschluss. Sprudelbefeuchter und Sterilwassersysteme sind anschließbar. Zusätzlich steht ein unregelmäßiger Sauerstoffabgang zur Entnahme mittels DIN-Entnahmestecker zur Verfügung. Flaschenanschluss rechts.

Pressure regulator with flow regulation, venturi suction and 5 bar DIN coupling. Content gauge. Available flow rates are: 0-1-2-3-4-5-6-9-12 and 15 LPM. With tubing connector. Outlet: 9/16 UNF, cylinder connection on the right.

Artikel-Nr. / Part number: 10 30 545



10 40 232

Druckminderer mit O₂-Durchflussregelung, integrierte Absaugung, DIN Kupplung und Flaschenfüllstandsanzeige.

wie Artikel-Nr.: 10 30 545 jedoch mit Flaschenanschluss links.

Pressure regulator with flow regulation, venturi suction and 5 bar DIN coupling. Content gauge. Available flow rates are: 0-1-2-3-4-5-6-9-12 and 15 LPM. With tubing connector. Outlet: 9/16 UNF, cylinder connection on the left.

Artikel-Nr. / Part number: 10 40 232



10 30 510

Druckminderer mit O₂-Durchflussregelung, DIN Kupplung und Flaschenfüllstandsanzeige.

Der O₂-Durchfluss wird mittels Handrad eingestellt. Einstellbar sind die folgenden Durchflussraten: 0-1-2-3-4-5-6-9-12 und 15 Liter pro Minute.

Mit Schlauchanschluss. Sprudelbefeuchter und Sterilwassersysteme sind anschließbar. Zusätzlich steht ein unregelmäßiger Sauerstoffabgang zur Entnahme mittels DIN-Entnahmestecker zur Verfügung.

Pressure regulator with flow regulation and 5 bar DIN coupling. Content gauge. Available flow rates are: 0-1-2-3-4-5-6-9-12 and 15 LPM. With tubing connector. Outlet: 9/16 UNF

Artikel-Nr. / Part number: 10 30 510

Druckminderer



Neutral 10 30 626 – EN ISO 17 30 626

Druckminderer für die Entnahme aus Druckgasflaschen.
Mit Flaschenfüllstandsanzeige und Entnahmekupplung, DIN:

- Neutral: Sauerstoff 10 30 626
- Neutral: Druckluft 10 30 627
- Neutral: N₂O 10 30 628
- Neutral: CO₂ 10 30 991

Pressure regulator with DIN coupling for oxygen cylinders, DIN standard and 5 bar coupling.

Content gauge, coupling:

- EN ISO: oxygen 17 30 626
- EN ISO: air 17 30 627
- EN ISO: nitrous oxide 17 30 628
- EN ISO: carbon dioxide 17 30 991



Mit abgewinkelter Entnahmekupplung

Druckminderer mit abgewinkelter Entnahmekupplung, DIN/EN ISO:

Pressure regulator with angled coupling, DIN/EN ISO:

- Neutral/EN ISO: Sauerstoff / Oxygen 10 50 202/17 50 202
- Neutral/EN ISO: Druckluft / AIR 10 50 342/17 50 342
- Neutral/EN ISO: N₂O / nitrous oxide 10 50 404/17 50 404
- Neutral/EN ISO: CO₂ / carbon dioxide 10 50 405/17 50 405



Neutral 10 50 165 – EN ISO 17 50 165

CO₂ Druckminderer mit Durchflussmesser 0 – 15 l/min

Durchflussregelung mittels Flowmeter, stufenlos einstellbar von 0 bis 15 Liter pro Minute. Flaschenfüllstandsanzeige.

CO₂ pressure regulator with flowmeter from 0 to 15 LPM. Content gauge.

Neutral – Artikel-Nr.: 10 50 165 | EN ISO – Part number: 17 50 165

Universal-Fahrgestell Gasflaschen

Der Flaschenwagen ist zur Aufnahme von 3 bis 10 Liter Gasflaschen geeignet.

Hochwertige 100 mm Rollen, elektrisch leitend, zwei bremsbar.

Stabiles Fußteil. 38 mm Edelstahlrohr mit Schiebegriff.

Die zwei am Rohr angebrachten Flaschenhalterungen sind höhenverstellbar. Geeignet für Gasflaschen bis zu einem Durchmesser von 185 mm.

Trolley for gas cylinders

For use with 3 to 10 Liter cylinders (up to 185 mm in diameter).

100 mm conductive castors, two with brakes.

Solid base, stainless steel rod with push grip.

The two v-shaped holders with straps can be positioned in any required height.



Höhe / Height: 107 mm
Gewicht / Weight: 1200 g
Standfläche / Dimension: 45x53 cm

Artikel-Nr. / Part number: 10 50 172

Mobile Sauerstoffeinheiten

Mobile oxygen units



10 10 562

Mobile Sauerstoffeinheit bestehend aus: <i>Mobile Oxygen unit consisting of:</i>	Artikel-Nr. / Part number
Flaschenwagen mit 75 mm Rollen <i>Trolley with 75 mm castors</i>	10 10 562
Flaschenmantel / <i>Cylinder coat</i>	10 50 361
Druckminderer mit Flowmeter <i>Pressure reducer with flowmeter</i>	10 10 572
Korb mit Multifunktionsklemme <i>Basket with clamp</i>	10 30 910

10l Gasflasche gefüllt mit med. Sauerstoff <i>10l cylinder filled with med. oxygen</i>	10 10 570
-------------------------------------------------------------------------------------------	-----------



Qualität zeigt sich im Detail

Alle Flaschenwagen sind aufwendig verarbeitet. Für lange Lebensdauer und professionellen Einsatz in der täglichen Krankenhausarbeit.

The oxygen trolley is designed for longevity and professional use.



10 50 172

Fahrbare Saugereinheit

Mobile suction unit

Fahrbare Saugereinheit bestehend aus: <i>Mobile suction trolley consisting of:</i>	Artikel-Nr. / Part number
Flaschenwagen mit 100 mm Rollen <i>Trolley with 100 mm castors</i>	10 50 172
Flaschenmantel <i>Cylinder coat</i>	10 50 361
Druckminderer mit Durchflussregelung, Absaugung und DIN-Anschluss <i>Pressure reducer with flow regulator, venturi suction and DIN-coupling</i>	10 30 545
Normschiene mit Rohradapter <i>Rail with adapter</i>	10 30 690

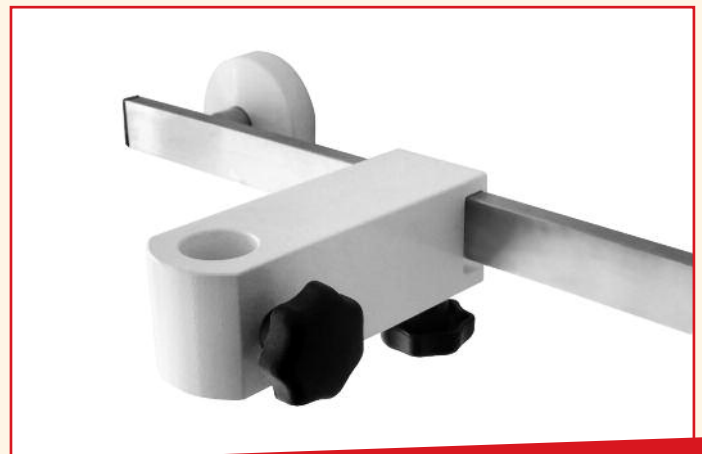

FRAGEN SIE NACH UNSEREM BEWÄHRTEM, UMFANGREICHEN MEDLINE-GERÄTESCHIENENPROGRAMM. RUFEN SIE UNS AN - WIR BERATEN SIE GERNE.

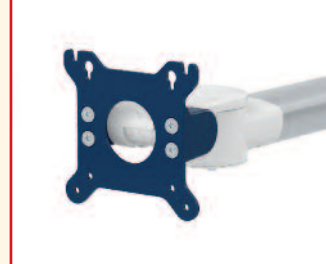

Tragegestell

für 2 und 3 Liter Sauerstoffflaschen

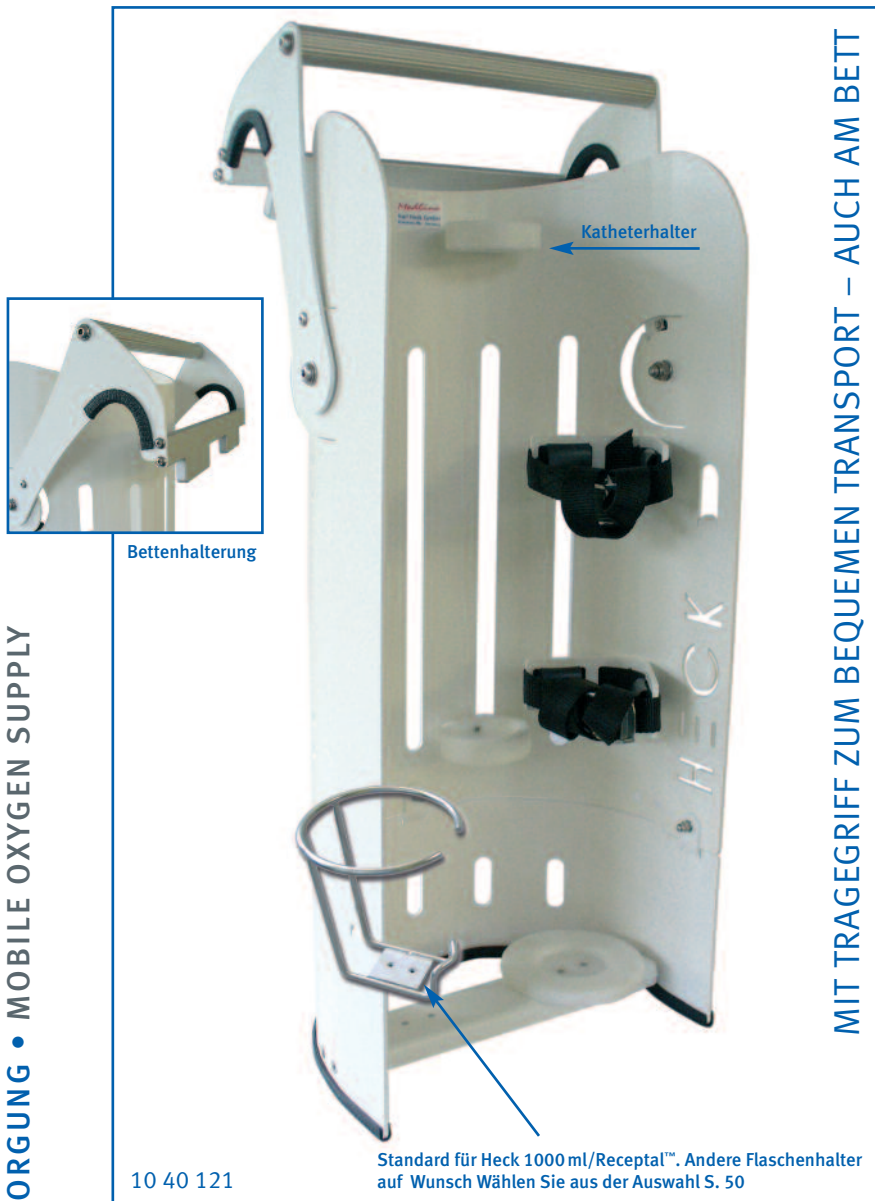

MIT TRAGEGRIFF ZUM BEQUEMEN TRANSPORT – AUCH AM BETT

Der variable modulare Aufbau ermöglicht die Sauerstoffflasche sowohl links als auch rechts anzubringen, um damit eine Vielzahl von Druckminderern sicher unterzubringen und die unterschiedlichsten Sekretbehälter einzusetzen, sowie Katheter aufzubewahren.

Carrier for oxygen cylinder

With handle for easy carrying and hanging on beds. The modular system allows to mount the oxygen cylinder both to the left or the right side.

Doppelt flexibel

Das Gestell ist sowohl für drei als auch für zwei Liter Sauerstoffflaschen geeignet. Die Sekretflaschenhalterung ist auswechselbar. Halterungen für viele handelsübliche wiederverwendbare Flaschen als auch für Einmalsysteme sind verfügbar.

Mit wenigen Handgriffen lässt sich das Gestell für die Aufnahme von zwei Liter Flaschen verkleinern. Sie bleiben flexibel beim Wechsel der Flaschengrößen.

Doppelt sicher

Die Sauerstoffflasche lässt sich sicher und zuverlässig befestigen und das Flaschenventil ist vor Stürzen geschützt. Auch der Druckminderer wird bei entsprechender Positionierung durch das Tragegestell vor Schäden bewahrt.

Material: Aluminium pulverbeschichtet.

Tragegestell mit Bettenaufhängung / Carrier

Tragegestell mit Bettenaufhängung für zwei bzw. drei Liter Sauerstoffflaschen. Halter für Absaugkatheter, 400 mm lang, Halterung für Sekretbehälter Heck 1000 ml/Receptal™ 1500 ml sind im Lieferumfang enthalten.

Carrier for 2 and/or 3 liter oxygen cylinders included holder for suction catheters, 400 mm long and secretion jar holder for Heck type 1000 ml /Receptal™ 1500 ml.

H x B x T: / H x W x D: 655/515* x 290 x 200 mm

Gewicht: / Weight: 4600 g

Artikel-Nr.:/Part number: 10 40 121

*Reduziert für 2 Liter Flaschen / reduced for 2 liter cylinders: 515 mm

10 40 121 – Highly flexible:

The carrier can be used for both, two and three liter oxygen cylinders. The holder for the suction jars is exchangeable. Holders for the most common jars are available. The size of the carrier can easily be reduced to fit two liter oxygen cylinders. The carrier is made of aluminium and powder coated.

Safe: The oxygen cylinder is securely stored and the valve as well as the pressure regulator is protected by the carrier.

Hinweis: Bei der Bestellung von Artikel 10 40 121 erhalten Sie das Tragegestell mit einer Sekretflaschenhalterung D: 100 mm (u. a. passend für Heck Sekretgläser). Sollten Sie eine andere Halterung benötigen, vermerken Sie dies bitte auf Ihrer Bestellung. Eine Auswahl passender Halterungen finden Sie auf Seite 50.

Tragbare Notfalleinheit

Carrier for emergency treatment



10 40 122 mit 3 Liter Flasche

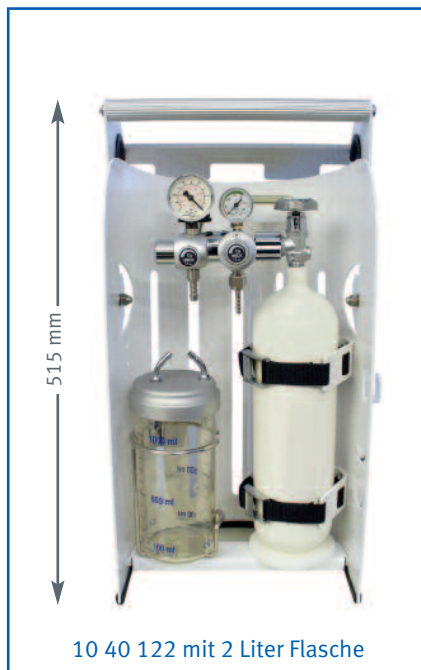

10 40 122 mit 2 Liter Flasche



10 50 146 mit Halterung für Serres®

Ein Teil des Korpus lässt sich entnehmen und damit ist das Tragegestell ideal für zwei Liter Sauerstoffflaschen.

Tragbare Notfalleinheit / Carrier

Notfalleinheit bestehend aus Tragegestell, Druckminderer mit Absaugung, Sauerstoffdurchflussregler und DIN Anschluss für Notfallbeatmung, Sekretflasche, Katheterhalter, Silikonverbindungsschlauch.

The carrier consists of: carrier with handle, pressure reducer with flow, regulating device, suction injector, DIN-coupling to connect other appliances e.g. transport ventilators. Catheter container, silicone tubing.

H x B x T: / H x W x D: 655/515* x 290 x 200 mm

Gewicht: / Weight: 7500g

Artikel-Nr.:/Part number: 10 40 122

Notfalleinheit mit Halterung für Serres® 1000ml

Carrier with ja holder for Serres® 1000ml

H x B x T: / H x W x D: 655/515* x 290 x 200 mm

Gewicht: / Weight: 6500g

Artikel-Nr.:/Part number: 10 50 146

*Reduziert für zwei Liter Flaschen / reduced for 2 liter cylinders: 515 mm

MOBILE OXYGEN SUPPLY

MOBILE SAUERSTOFFVERSORGUNG •



bed mount

zur Bettenmontage

10 10 868



50 mm

auch mit 50 mm
Aufhängung lieferbar

10 30 409

zur Bettenmontage / bed mount

Flaschenträger Einzel (2-3l O₂-Flaschen) mit Tragegriff,
35 mm Aufhängevorrichtung für Betten
*Carrier single (2-3 l oxygen cylinders)
with 35 mm suspension for mounting on beds.*
H x B x T / H x W x D : 225 x 200 x 200 mm
Gewicht: / Weight: 2200 g
Artikel-Nr. / Part number: 10 10 868

50 mm Aufhängevorrichtung für Betten
50 mm suspension for beds:
Artikel-Nr. / Part number: 10 30 409

Flaschenträger für Sauerstoffflaschen

mit Wand-, Bett- oder Schienenhalterung

MOBILE SAUERSTOFFVERSORGUNG • MOBILE OXYGEN SUPPLY



10 50 360

wall mount

zur Wandmontage



10 40 170



rail mount

zur Schienenmontage



mit Befestigungsschrauben für Geräteschienen und Wandabstützung

Carrier for oxygen cylinders

with hooks for wall, bed or rail mounting

zur Wandmontage / wall mount

Flaschenträger Einzel (2-3l O₂-Flaschen) zur Wandbefestigung. Material: Stahlblech lackiert

Carrier single (2-3l oxygen cylinders) wall mount made of painted sheet steel

H x B x T: / H x W x D: 385 x 200 x 150 mm

Gewicht: / Weight: 2200 g

Artikel-Nr.:/Part number: 10 40 170

Flaschenträger Doppelt (2x2-3l O₂-Flaschen) zur Wandbefestigung. Material: Stahlblech lackiert

Carrier double (2 x 2-3l oxygen cylinders) wall mount type made of painted sheet steel

H x B x T: / H x W x D: 385 x 400 x 150 mm

Gewicht: / Weight: 4400 g

Artikel-Nr.:/Part number: 10 50 360

zur Schienenmontage / rail mount

Flaschenträger Einzel (2-3l O₂-Flaschen) zur Wandbefestigung mit Tragegriff, Befestigungsschrauben für Geräteschienen und Wandabstützung. Material: Stahlblech lackiert

Carrier single (2-3l oxygen cylinders) wall mount made of painted sheet steel

H x B x T: / H x W x D: 225 x 200 x 200 mm

Gewicht: / Weight: 2200 g

Artikel-Nr.:/Part number: 10 40 172

Flaschenträger Doppelt (2x2-3l O₂-Flaschen) zur Wandbefestigung mit Tragegriff, Befestigungsschrauben für Geräteschienen und Wandabstützung. Material: Stahlblech lackiert

Carrier double (2 x 2-3l oxygen cylinders) wall mount made of painted sheet steel

H x B x T: / H x W x D: 425 x 400 x 200 mm

Gewicht: / Weight: 4400 g

Artikel-Nr.:/Part number: 10 40 173

Bronchialabsaugung Druckluft

zum direkten Einstecken in Entnahmestellen

*Air injector -
direct connection to wall outlets*



Neutral 10 30 047
EN ISO 17 30 047

- Saugstarke und geräuscharme Injektoren für die Bronchialabsaugung
Strong and quiet injectors for bronchial suctioning for use with compressed air
- unter verschiedenen Modellen finden Sie die richtige Alternative für Ihre Anwendung
Choose from different models
- alle Ausführungen mit Ein-/Ausshalter und Reguliereinrichtung
All with on-off switch

Druckluftinjektor mit Schlauchanschluss

Mit Schlauchanschluss für alle üblichen Schlauchgrößen geeignet.

Air injector with tubing connector



Neutral 10 30 049
EN ISO 17 30 049

Druckluftinjektor mit Überlaufventilfilter

Mit zuverlässigem Überlaufventilfilter, der den größtmöglichen Schutz des Gerätes gewährleistet.

Keine beweglichen und damit störanfällige Teile. Polyäthylenschaum mit Polymerpartikeln ermöglicht eine hohe Saugleistung bei gleichzeitigem Ausfiltern von Aerosolen und begleitenden Bakterien. Kontakt mit Flüssigkeit bringt die Polymerpartikel sofort zum Anschwellen, wodurch der Luftdurchlass unterbrochen und das Überlaufventil absolut dicht geschlossen wird. Der Filter ist bis zu vier Wochen einsetzbar. Ein Überlaufventilfilter ist im Lieferumfang enthalten.

Air injector with overflow protection filter

Strong and quiet injector for direct connection to DIN wall outlets. The hydrophobic filter protects the injector from liquids and bacteria.

Druckluftinjektor mit Vorlageflasche / Air injector with protection jar

Der Druckluftinjektor ist mit einer Vorlageflasche, die zusätzlich einen Überlaufschutz mit Schwimmer beinhaltet, ausgestattet. Der Sekretbehälter ist bei 134 °C autoklavierbar. Die Vorlageflasche ist im Lieferumfang enthalten.

Mittels eines Schlauchadapters kann der Druckluftinjektor auch ohne Vorlageflasche betrieben werden (bitte separat bestellen).



We recommend to

- use the model with tubing connector if you use suction jars or bags that are equipped with reliable overflow protection
- use the model with hydrophobic filter for maximum protection
- use the model with protection jar as a re-usable system

Wählen Sie:

- das Modell mit Schlauchanschluss, wenn Sie mit Absaugbeuteln arbeiten, die bereits mit zuverlässigem Überlaufschutz ausgestattet sind oder aus anderen Gründen keinen zusätzlichen Überlaufschutz benötigen
- das Modell mit Überlaufventilfilter, wenn Sie auf einen zuverlässigen und effektiven Überlaufschutz Wert legen, der einfach zu wechseln ist,
- das Modell mit Vorlageflasche, wenn Sie zusätzlich einen mechanischen Überlaufschutz wünschen.

Bronchialabsaugung direkt: <i>Bronchial suction units:</i>		mit Schlauchanschluss <i>with tubing connector</i>	mit Überlaufventilfilter <i>hydrophobic filter</i>	mit Vorlageflasche <i>protection jar</i>
		Druckluft / Air (neutral EN Iso)	Druckluft / Air (neutral EN Iso)	Druckluft / Air (neutral EN Iso)
Artikel-Nr.:	<i>Part number:</i>	10 30 047 17 30 047	10 30 049 17 30 049	10 30 088 17 30 088
Manometer:	<i>Manometer:</i>	0 bis/to -1,0 bar/-760 mm Hg	0 bis/to -1,0 bar/-760 mm Hg	0 bis/to -1,0 bar/-760 mm Hg
Regelbereich:	<i>Range:</i>	0 bis/to -0,8 bar/-600 mm Hg	0 bis/to -0,8 bar/-600 mm Hg	0 bis/to -0,8 bar/-600 mm Hg
Saugleistung:	<i>Suction:</i>	20 l/min (LPM)	18 l/min (LPM)	20 l/min (LPM)
Material:	<i>Made of:</i>	Aluminium eloxiert, Edelstahl, Messing <i>Aluminium, stainless steel, brass</i>		
Abgang:	<i>Outlet:</i>	Schlauchanschluss	Adapter für Überlaufventilfilter	Anschluss für Vorlageflasche
H x B x T:	<i>H x W x D:</i>	200 x 100 x 130 mm	220 x 100 x 130 mm	315 x 100 x 140 mm
Gewicht:	<i>Weight:</i>	680 g	680 g	960 g
Standard:	<i>Standards:</i>	DIN	DIN	DIN
Zubehör:	<i>Accessory:</i>		Überlaufventilfilter <i>Hydrophobic filter</i>	Schlauchadapter <i>Tubing connector</i>
Artikel-Nr.:	<i>Part number:</i>		10 10 251	10 30 612
Kombigas: Air/O₂ auf Anfrage				

Bronchialabsaugung Druckluft

mit Schienenklemme

- Saugstarke und geräuscharme Injektoren für die Bronchialabsaugung
- unter verschiedenen Modellen finden Sie die richtige Alternative für Ihre Anwendung
- alle Ausführungen mit Ein-/Ausschalter und Reguliereinrichtung

Wählen Sie:

- das Modell mit Schlauchanschluss, wenn Sie mit Absaugbeuteln arbeiten, die bereits mit zuverlässigem Überlaufschutz ausgestattet sind oder aus anderen Gründen keinen zusätzlichen Überlaufschutz benötigen.
- das Modell mit Überlaufventilfilter, wenn Sie auf einen zuverlässigen, einfach zu wechselnden und effektiven Überlaufschutz Wert legen.
- das Modell mit Vorlageflasche, wenn Sie zusätzlich einen mechanischen Überlaufschutz wünschen.

Druckluftinjektor mit Schlauchanschluss

Air injector with tubing connector



Neutral 10 30 044 – EN ISO 17 30 044

Druckluftinjektor mit Überlaufventilfilter

Mit zuverlässigem Überlaufventilfilter, der den größtmöglichen Schutz des Gerätes gewährleistet. Keine beweglichen und damit störanfällige Teile. Polyäthylenschaum mit Polymerpartikeln ermöglicht eine hohe Saugleistung bei gleichzeitigem Ausfiltern von Aerosolen und begleitenden Bakterien.

Kontakt mit Flüssigkeit bringt die Polymerpartikel sofort zum Anschwellen, wodurch der Luftdurchlass unterbrochen und das Überlaufventil absolut dicht geschlossen wird. Der Filter ist bis zu vier Wochen einsetzbar. Ein Überlaufventilfilter ist im Lieferumfang enthalten.

Air injector with hydrophobic protection filter
Strong and quiet injector for direct connection to DIN wall outlets. The hydrophobic filter protects the injector from liquids and bacteria.



Neutral 10 30 046 – EN ISO 17 30 046

Air injector Rail type

- » Strong and quiet injectors for bronchial suctioning for use with compressed air
- » Choose from different models
- » All with on-off switch

We recommend to

- Use the model with tubing connector if you use suction jars or bags that are equipped with reliable overflow protection
- Use the model with hydrophobic filter for maximum protection
- Use the model with protection jar if you want a re-usable system



Druckluftinjektor mit Vorlageflasche

Air injector with protection jar

Der Druckluftinjektor ist mit einer Vorlageflasche, die zusätzlich einen Überlaufschutz mit Schwimmer beinhaltet, ausgestattet.

Der Sekretbehälter ist bei 134 °C autoklavierbar. Die Vorlageflasche ist im Lieferumfang enthalten.



Mittels eines Schlauchadapters kann der Druckluftinjektor auch ohne Vorlageflasche betrieben werden. (bitte separat bestellen)

Bronchialabsaugung – Schiene • Bronchial suction units – rail

		mit Schlauchanschluss <i>with tubing connector</i>	mit Überlaufventilfilter <i>hydrophobic filter</i>	mit Vorlageflasche <i>protection jar</i>
Für:	<i>For:</i>	Druckluft/Air	Druckluft/Air	Druckluft/Air
Neutral:	Artikel-Nr.:	10 30 044	10 30 046	10 30 053
<i>EN ISO:</i>	<i>Part number:</i>	17 30 044	17 30 046	17 30 053
Manometer:	<i>Manometer:</i>	0 bis/to -1,0 bar/-760 mm Hg	0 bis/to -1,0 bar/-760 mm Hg	0 bis/to -1,0 bar/-760 mm Hg
Regelbereich:	<i>Range:</i>	0 bis/to -0,8 bar/-600 mm Hg	0 bis/to -0,8 bar/-600 mm Hg	0 bis/to -0,8 bar/-600 mm Hg
Saugleistung:	<i>Suction:</i>	20 l/min (LPM)	18 l/min (LPM)	20 l/min (LPM)
Material:	<i>Made of:</i>	Aluminium eloxiert, Edelstahl, Messing <i>Aluminium, stainless steel, brass</i>		
Abgang:	<i>Outlet:</i>	Schlauchanschluss	Adapter für Überlaufventilfilter	Anschluss für Vorlageflasche
H x B x T:	<i>H x W x D:</i>	230 x 100 x 150 mm	230 x 100 x 150 mm	320 x 100 x 180 mm
Gewicht:	<i>Weight:</i>	800 g	800 g	1100 g
Standard:	<i>Standards:</i>	DIN	DIN	DIN
Zubehör:	<i>Accessory:</i>		Überlaufventilfilter <i>Hydrophobic filter</i>	Schlauchadapter <i>Tubing connector</i>
Artikel-Nr.:	<i>Part number:</i>		10 10 251	10 30 612
Notwendiges Zubehör: <i>Necessary accessory:</i>		Gasentnahmestecker Druckluft mit 2 m Anschlusschlauch (NIST) <i>Gas plug Air with 2 m connecting tubing (NIST)</i>		
Artikel-Nr.:	<i>Part number:</i>	10 40 005 / 17 40 005		

Passende Gasentnahmestecker und Schläuche in verschiedenen Längen finden Sie auf Seite 62/63.

Gas plugs and connecting tubings in various length are found on page 62/63.

Druckluftinjektoren SL 30

SL 30 for maximum performance



Neutral 10 30 630 – EN ISO 17 30 630

Der Druckluftinjektor SL 30 ist mit seiner – für Druckluftinjektoren – ungewöhnlich hohen Leistung von 30 Litern pro Minute ideal für alle Anwendungen, bei denen es auf Saugleistung ankommt wie, z.B. bei Operationen.

The bronchial suction injector SL 30 is a very strong (30 LPM) suction device for use in operation theaters.

Druckluftinjektor zum direkten Einstecken in Entnahmestellen

Direktanschluss - Druckluft <i>Direct connection - Air</i>		mit Schlauchanschluss <i>with tubing connector</i>	mit Überlaufventilfilter <i>hydrophobic filter</i>	mit Vorlageflasche <i>protection jar</i>
Artikel-Nr./Part no. – Neutral/EN ISO:		10 30 630/17 30 630	10 30 631/17 30 631	10 30 632/17 30 632
Manometer:	<i>Manometer:</i>	0 bis/to -1,0 bar/-760 mm Hg	0 bis/to -1,0 bar/-760 mm Hg	0 bis/to -1,0 bar/-760 mm Hg
Regelbereich:	<i>Range:</i>	0 bis/to -0,8 bar/-600 mm Hg	0 bis/to -0,8 bar/-600 mm Hg	0 bis/to -0,8 bar/-600 mm Hg
Saugleistung:	<i>Suction:</i>	30l/min (LPM)		
Zubehör / <i>Accessory:</i>				
		Überlaufventilfilter <i>Hydrophobic filter</i> 10 10 251	Schlauchadapter <i>Tubing connector</i> 10 30 612	

O2/AIR auf Anfrage

... für höchste Leistung



SL 30 Schiene

Druckluftinjektor SL 30
für Geräteschienen

Neutral 10 30 634 – EN ISO 17 30 634

Schienenmodell - Druckluft <i>Wall rail version - Air</i>		mit Schlauchanschluss <i>with tubing connector</i>	mit Überlaufventilfilter <i>hydrophobic filter</i>	mit Vorlageflasche <i>protection jar</i>
Artikel-Nr./Part no. – Neutral/EN ISO:		10 30 633/17 30 633	10 30 634/17 30 634	10 30 635/17 30 635
Manometer:	<i>Manometer:</i>	0 bis/to -1,0 bar/-760 mm Hg	0 bis/to -1,0 bar/-760 mm Hg	0 bis/to -1,0 bar/-760 mm Hg
Regelbereich:	<i>Range:</i>	0 bis/to -0,8 bar/-600 mm Hg	0 bis/to -0,8 bar/-600 mm Hg	0 bis/to -0,8 bar/-600 mm Hg
Saugleistung:	<i>Suction:</i>	30 l/min (LPM)		
Zubehör / <i>Accessory:</i>			Überlaufventilfilter <i>Hydrophobic filter</i> 10 10 251	Schlauchadapter <i>Tubing connector</i> 10 30 612
Notwendiges Zubehör für Schienenmodelle / <i>Required for rail versions:</i>				
Gasentnahmestecker Druckluft mit 2 m Anschlusschlauch (NIST) <i>Gas plug Air with 2 m connecting tubing (NIST)</i>			Artikel-Nr. / <i>Part number:</i> 10 40 005 / 17 40 005	

O2/AIR auf Anfrage

Passende Gasentnahmestecker und Schläuche in verschiedenen Längen finden Sie auf Seite 62/63.

Gas plugs and connecting tubings in various length are found on page 62/63.

Plexiglas-Katheterbehälter mit Schienenhalterung aus Edelstahldraht in verschiedenen Längen



Katheterbehälter mit Schienenhalterung für 25 x 10 mm Geräteschienen.

Der Behälter ist in drei Längen erhältlich.

Er verfügt über eine Wandabstützung und einen Deckel, der durch eine Kette gesichert ist. Boden und Deckel lassen sich zur Reinigung einfach entnehmen.

*Catheter Container with rail hooks
Made of acrylic glas and holder of stainless steel wire
For 25x10 mm rails. Cover with chain. Easy to clean.
Available in 500, 600 and 700 mm.*

10 40 640



10 50 171

Passende Schienenklemme

Artikel-Nr.: 10 50 171

Nur notwendig, wenn die Haken keinen sicheren Halt gewährleisten.

Rail clamp use if hooks are not sufficient for secure fixing.



10 40 636

Dreifachunterteilung für runde Katheterbehälter!

Artikel-Nr.: 10 40 636

Stufenlos in der Röhre platzierbar (nicht im Lieferumfang enthalten).

Seperator for placing inside the pipe (order separatly if required)

KATHETERBEHÄLTER • CATHETER CONTAINER

Katheterbehälter und Halterung • Container		Ersatzröhren
Länge Innenmaß / Length inner dimension 500 mm:	10 40 640	10 40 646
Länge Innenmaß / Length inner dimension 600 mm:	10 50 262	10 50 266
Länge Innenmaß / Length inner dimension 700 mm:	10 40 641	10 40 647

Edelstahl-Katheterbehälter

mit Deckel, herausnehmbarer Frontscheide aus Acrylglas und 3-fach Unterteilung



10 10 673

Stainless steel catheter container with cover

Removable acrylic glass front, wall rail adapter. Made of stainless steel and acrylic glass.



50 00 327

Passendes Zubehör für maximale Flexibilität

Einsatz zur Längenreduzierung einzelner Segmente
Artikel-Nr.: 50 00 327

Längenreduzierung um 100 mm
Artikel-Nr.: 50 00 336

Adapter
 Nur notwendig, wenn der integrierte Schienenhalter keinen sicheren Halt gewährleistet.
Artikel-Nr.: 10 50 031



50 00 336



10 50 031

H x B x T: / H x W x D:	700 x 150 x 100 mm
Gewicht / Weight:	3500 g
Max. Traglast / Max. load:	3000 g
Artikel-Nr. / Part number:	10 10 673

Bronchialabsaugung Vakuum

Vacuum suction

zum direkten Einstecken in Entnahmestellen

- Saugstarke und robuste Vakuumregler
- Unter verschiedenen Modellen finden Sie die richtige Alternative für Ihre Anwendung
- Vakuumanzeigebereich von 0 bis -1,0 bar
- Vakuumregelbereich von 0 bis -0,8 bar



Vakuumregler mit Schlauchanschluss

Mit Schlauchanschluss für alle üblichen Schlauchgrößen geeignet.

Vacuum regulator with tubing connector

Alle Modelle auch mit ON-OFF Schalter verfügbar!

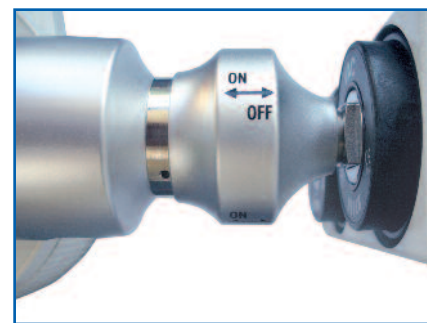

Wählen Sie:

- das Modell mit Schlauchanschluss, wenn Sie mit Absaugbeuteln arbeiten, die bereits mit zuverlässigem Überlaufschutz ausgestattet sind,
- das Modell mit Überlaufventilfilter, wenn Sie auf einen zuverlässigen und effektiven Überlaufschutz Wert legen, der einfach zu wechseln ist,
- das Modell mit Vorlageflasche, wenn Sie zusätzlich einen mechanischen Überlaufschutz wünschen.

Die Vakuumregler zum direkten Einstecken in die Entnahmestellen sind auch mit einem integrierten Ein-/Ausrichter lieferbar.

Das voreingestellte Vakuum bleibt erhalten und der Regler wird durch einen Schieberegler ein- bzw. ausgeschaltet.



All vacuum regulators for direct plugging are also available with on-off switch.

Vakuumregler mit Überlaufventilfilter

Mit zuverlässigem Überlaufventilfilter, der größtmöglichen Schutz der zentralen Gasversorgung gewährleistet. Keine beweglichen und damit störanfällige Teile. Polyäthylenschaum mit Polymerpartikeln ermöglicht eine hohe Saugleistung bei gleichzeitigem Ausfiltern von Aerosolen und begleitenden Bakterien. Kontakt mit Flüssigkeit bringt die Polymerpartikel sofort zum Anschwellen, wodurch der Luftdurchlass unterbrochen und das Überlaufventil absolut dicht geschlossen wird. Der Filter ist bis zu vier Wochen einsetzbar. Ein Überlaufventilfilter ist im Lieferumfang enthalten.

Vacuum regulator with hydrophobic filter

Regulator for direct connection to DIN wall outlets. The hydrophobic filter protects from liquids and bacteria.

Vakuumregler mit Vorlageflasche

Der Vakuumregler ist mit einer Vorlageflasche, die zusätzlich einen Überlaufschutz mit Schwimmer beinhaltet, ausgestattet. Der Sekretbehälter ist bei 134 °C autoklavierbar. Die Vorlageflasche ist im Lieferumfang enthalten.

Mittels eines Schlauchadapters kann der Druckluftinjektor auch ohne Vorlageflasche betrieben werden (bitte separat bestellen).

Vacuum regulator direct with protection jar

Strong vacuum regulators for bronchial suctioning

We recommend to

- » use the model with tubing connector if you use suction jars or bags that are equipped with reliable overflow protection
- » use the model with hydrophobic filter for maximum protection
- » use the model with protection jar if you want a re-usable system



Neutral 10 30 095 – EN ISO 17 30 095



10 10 180



10 10 230



10 30 612



Neutral 10 30 094 – EN ISO 17 30 094

Bronchialabsaugung Vakuum direkt • *Bronchial suction units vacuum direct*

		mit Schlauchanschluss <i>with tubing connector</i>	mit Überlaufventilfilter <i>Hydrophobic filter</i>	mit Vorlageflasche <i>protection jar</i>
Artikel-Nr./Part no. – Neutral/EN ISO:		10 30 093 / 17 30 093	10 30 096 / 17 30 096	10 30 095 / 17 30 095
Manometer:	<i>Manometer:</i>	0 bis/to -1,0 bar/-760 mm Hg	0 bis/to -1,0 bar/-760 mm Hg	0 bis/to -1,0 bar/-760 mm Hg
Regelbereich:	<i>Range:</i>	0 bis/to -0,8 bar/-600 mm Hg	0 bis/to -0,8 bar/-600 mm Hg	0 bis/to -0,8 bar/-600 mm Hg
Saugleistung:	<i>Suction LPM:</i>	min 40 l/min (LPM)	min 38 l/min (LPM)	min 40 l/min (LPM)
Material:	<i>Made of:</i>	Aluminium eloxiert, Edelstahl, Messing / <i>Aluminium, stainless steel, brass</i>		
Abgang:	<i>Outlet:</i>	Schlauchtülle	Adapter für Überlaufventilfilter	Anschluss für Vorlageflasche
H x B x T:	<i>H x W x D:</i>	200 x 100 x 130 mm	220 x 100 x 130 mm	315 x 100 x 140 mm
Gewicht:	<i>Weight:</i>	680 g	680 g	960 g
Standard:	<i>Standards:</i>	DIN DIN	DIN	
Zubehör:		Überlaufventilfilter		Schlauchadapter
<i>Accessory:</i>		<i>Hydrophobic filter</i>		<i>Tubing connector</i>
Artikel-Nr.:	<i>Part number:</i>	10 10 251		10 30 612
Mit ON-OFF Schalter / with on-off switch				
<i>Artikel-Nr./Part no. – Neutral/EN ISO:</i>		10 30 167 / 17 30 167	10 30 166 / 17 30 166	10 30 165 / 17 30 165

Bronchialabsaugung Vakuum

mit Schienenklemme



- Saugstarke und robuste Vakuumregler
- unter verschiedenen Modellen finden Sie die richtige Alternative für Ihre Anwendung
- Vakuumanzeigebereich von 0 bis -1 bar
Vakuumregelbereich von 0 bis -0,8 bar
- Lieferbar sind auch Vakuumregler mit einer Schnellschaltung zum Ein-Ausschalten unter Beibehaltung des eingestellten Vakuums (Seite 43, Abbildung 1)

Vakuumregler mit Überlaufventilfilter

Mit zuverlässigem Überlaufventilfilter, der größtmöglichen Schutz der zentralen Gasversorgung gewährleistet. Keine beweglichen und damit störanfällige Teile.

Polyäthylenschaum mit Polymerpartikeln ermöglicht eine hohe Saugleistung bei gleichzeitigem Ausfiltern von Aerosolen und begleitenden Bakterien.

Kontakt mit Flüssigkeit bringt die Polymerpartikel sofort zum Anschwellen, wodurch der Luftdurchlass unterbrochen und das Überlaufventil absolut dicht geschlossen wird. Der Filter ist bis zu vier Wochen einsetzbar. Ein Überlaufventilfilter ist im Lieferumfang enthalten.

Vacuum regulator with hydrophobic filter

*Strong regulator for direct connection to DIN wall outlets.
The hydrophobic filter protects from liquids and bacteria.*



Vakuumregler mit Schlauchanschluss

Vacuum regulator with tubing connector



Neutral 10 30 099 – EN ISO 17 30 099



10 10 180



10 10 230



10 30 612



Neutral 10 30 098 – EN ISO 17 30 098

Vakuumregler mit Vorlageflasche

Der Vakuumregler ist mit einer Vorlageflasche ausgestattet. Diese ist bei 134 °C autoklavierbar. Die Vorlageflasche ist im Lieferumfang enthalten.

*Vacuum regulator
with protection jar for mounting on wall rails*



Abb. 1

Auch mit Ein-/Ausschalter erhältlich.
Also available with on-off lever (see illustration)

Bronchialabsaugung Vakuum – Schiene • Bronchial suction units vacuum - rail

		mit Schlauchanschluss <i>With tubing connector</i>	mit Überlaufventilfilter <i>Hydrophobic filter</i>	mit Vorlageflasche <i>Protection jar</i>
Artikel-Nr.:	<i>Part number:</i>	10 30 097 / 17 30 097	10 30 100 / 17 30 100	10 30 099 / 17 30 099
Zusätzlich mit ON-OFF Schalter:	<i>with on-off lever:</i>	10 30 105 / 17 30 105	10 30 104 / 17 30 104	10 30 106 / 17 30 106
Manometer:	<i>Manometer:</i>	0 bis/to -1,0 bar/-760 mm Hg	0 bis/to -1,0 bar/-760 mm Hg	0 bis/to -1,0 bar/-760 mm Hg
Regelbereich:	<i>Range:</i>	0 bis/to -0,8 bar/-600 mm Hg	0 bis/to -0,8 bar/-600 mm Hg	0 bis/to -0,8 bar/-600 mm Hg
Saugleistung:	<i>Suction LPM:</i>	min 40l/min (LPM)	min 38l/min (LPM)	min 40l/min (LPM)
Material:	<i>Made of:</i>	Aluminium eloxiert, Edelstahl, Messing <i>Aluminium, stainless steel, brass</i>		
Abgang:	<i>Outlet:</i>	Schlauchtülle	Adapter für Überlaufventilfilter	Anschluss für Vorlageflasche
H x B x T:	<i>H x W x D:</i>	230 x 100 x 150 mm	230 x 100 x 150 mm	320 x 100 x 180 mm
Gewicht:	<i>Weight:</i>	800 g	800 g	1100 g
Standard:	<i>Standards:</i>	DIN	DIN	DIN
Notwendiges Zubehör für Schienenmodelle: Gasentnahmestecker Vakuum mit 2 m Anschlusschlauch (NIST) <i>Necessary accessory for rail version: Gas plug with 2 m connecting tubing (NIST)</i>				
Artikel-Nr.:	<i>Part number:</i>	10 40 006 / 17 40 006	10 40 006 / 17 40 006	10 40 006 / 17 40 006

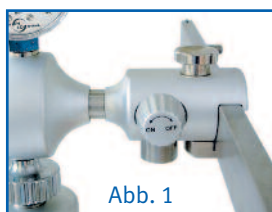
Passende Gasentnahmestecker und Schläuche in verschiedenen Längen finden Sie auf Seite 62/63.

Gas plugs and connecting tubings in various length are found on page 62/63.

Vakuumregler Economy

- zum direkten Einstecken in Entnahmestellen
- mit Schienenklemme



Bei dieser Version handelt es sich um einen membrangesteuerten Vakuumregler mit Schnellabschaltung. Das einmal eingestellte Vakuum bleibt für den nächsten Saugvorgang erhalten. Lästiges Nachregulieren entfällt. Der Körper ist aus haltbarem Kunststoff. Nur in der Ausführung EN ISO verfügbar.

Vacuum Regulator Economy

The vacuum regulators type Economy are suitable for the use with central vacuum supply systems. Equipped with an on-off lever. The body is made of shock-proof plastic material and chrome-plated brass connections. It comes with a tubing connector.

Vakuumregler Economy • *Vacuum regulator Economy*

		Steckarmatur 1000 mbar <i>direct 1000 mbar</i>	Schienenmodell 1000 mbar <i>rail 1000 mbar</i>
Artikel-Nr.:	<i>Part number:</i>	17 10 254	17 10 521
Regelbereich:	<i>Range:</i>	0 bis/to -800 mbar	0 bis/to -800 mbar
Material:	<i>Made of:</i>	Kunststoff <i>plastics</i>	
H x B x T:	<i>H x W x D:</i>	190 x 110 x 140 mm	190 x 110 x 150 mm
Gewicht:	<i>Weight:</i>	560 g	600 g
Standard:	<i>Standards:</i>	DIN	DIN

Passende Schläuche in verschiedenen Längen finden Sie auf Seite 62/63.

Connecting tubings in various length are found on page 62/63.



Bleiben Sie informiert!

**Registrieren Sie sich
unter www.heckmed.de
für unseren Newsletter.**

WARUM REGISTRIEREN:

Die Registrierung bei der Karl Heck GmbH ist kostenlos und unverbindlich und bietet Ihnen zum Beispiel folgende Vorteile:

Seien Sie auf dem Laufenden

Sie werden regelmäßig, aber nicht häufiger als viermal pro Jahr, über Neuerungen und Sonderaktionen informiert. Kataloge und Katalogergänzungen halten Sie auf dem Laufenden.

Bestellen Sie telefonisch

Bei telefonischen Bestellungen entfällt die Frage nach Ihren Kontaktdaten für Auftragsbestätigung etc.

Lassen Sie sich ein Angebot erstellen

Wenn uns Ihre Daten bereits vorliegen können wir Ihnen schnell und unbürokratisch ein Angebot zukommen lassen.

Teilen Sie uns Ihre Meinung mit.

Wir werden Sie alle zwei Jahre im Rahmen unserer Kundenzufriedenheits-Befragungen nach Ihrer Meinung zu unseren Produkten und unserem Service befragen. Helfen Sie uns fit für die Zukunft zu bleiben.

Wir werden Ihre Daten nicht an Dritte weitergeben.

Ausnahmen: Weitergabe an Paketdienste, wenn Sie die Zustellung mit Ihrer Namensangabe wünschen. Sie können der Nutzung Ihrer Daten jederzeit widersprechen.

Niedrig- vakuumregler VAC

- zum direkten Einstecken in Entnahmestellen
- mit Schienenklemme und Ein-/Ausshalter



Niedrigvakuumregler Vakuum • Suction units low vacuum

Regelbereich / Range: Manometer / Manometer:		0 bis/to -160 mbar 0 bis/to -250 mbar		0 bis/to -250 mbar 0 bis/to -400 mbar		0 bis/to -400 mbar 0 bis/to -1000 mbar	
		Direkt/direct	Schiene/rail	Direkt/direct	Schiene/rail	Direkt/direct	Schiene/rail
mit Schlauchanschluss <i>with tubing connector</i>	Art.-Nr. Part No.:	10 30 136 17 30 136	10 30 139 17 30 139	10 30 144 17 30 144	10 30 148 17 30 148	10 30 133 17 30 133	10 30 126 17 30 126
mit Überlaufventilfilter <i>with hydrophobic filter</i>	Art.-Nr. Part No.:	10 30 137 17 30 137	10 30 140 17 30 140	10 30 145 17 30 145	10 30 150 17 30 150	10 30 134 17 30 134	10 30 125 17 30 125
mit Vorlageflasche <i>with protection jar</i>	Art.-Nr. Part No.:	10 30 138 17 30 138	10 30 141 17 30 141	10 30 146 17 30 146	10 30 152 17 30 152	10 30 135 17 30 135	10 30 121 17 30 121
Saugleistung / Suction:		25 l/min (LPM)					

Niedrig- vakuumregler Druckluft

- zum direkten Einstecken in Entnahmestellen
- mit Schienenklemme und Ein-/Ausshalter



Niedrigvakuumregler Druckluft • Suction units air

Regelbereich / Range: Manometer / Manometer:		0 bis/to -160 mbar 0 bis/to -250 mbar		0 bis/to -250 mbar 0 bis/to -400 mbar		0 bis/to -400 mbar 0 bis/to -1000 mbar	
		Direkt/direct	Schiene/rail	Direkt/direct	Schiene/rail	Direkt/direct	Schiene/rail
mit Schlauchanschluss <i>with tubing connector</i>	Art.-Nr. Part No.:	10 30 127 17 30 127	10 30 130 17 30 130	10 30 944 17 30 944	10 30 147 17 30 147	10 30 876 17 30 876	10 30 123 17 30 123
mit Überlaufventilfilter <i>with hydrophobic filter</i>	Art.-Nr. Part No.:	10 30 128 17 30 128	10 30 131 17 30 131	10 30 954 17 30 954	10 30 149 17 30 149	10 30 875 17 30 875	10 30 124 17 30 124
mit Vorlageflasche <i>with protection jar</i>	Art.-Nr. Part No.:	10 30 129 17 30 129	10 30 132 17 30 132	10 30 956 17 30 956	10 30 151 17 30 151	10 30 873 17 30 873	10 30 142 17 30 142
Saugleistung / Suction:		25 +/- 5 l/min (LPM)					

Tragbare Saugereinheiten

Stellen Sie sich die passende Saugereinheit zusammen.

1. Schritt:

Stellen Sie fest mit welcher Gasart die Saugereinheit betrieben wird. Druckluft, Druckluft und Sauerstoff (Kombi) oder Vakuum. Bei vorhandenem Vakuum ist diese Gasart vorzuziehen. Wählen Sie den passenden Sauger basierend auf der Gasart.

2. Schritt:

Wählen Sie den passenden Schlauch und Stecker, entscheiden Sie sich für eine bestimmte Schlauchlänge und legen Sie die Gaskennung: neutral oder EN ISO fest.

3. Schritt:

Entscheiden Sie sich ob Sie Sekretbehälter zur Wiederverwendung oder ein Sekretbehältersystem mit Einmalbeuteln und wiederverwendbaren Außenbehältern möchten.

Mobile Suction units

Create you own suction carrier.

- Select gas type (air or vacuum) and choose the matching regulator
- Select gas probe with tubing
- Select suction jar

Hier unser Vorschlag mit wiederverwendbaren Sekretbehältern. *Here our proposal with re-usable suction jars.*



Tragbare Saugereinheit mit Regler • *Carrier with regulator, suction and rinsing jar*

Tragbare Saugereinheit mit Regler, Tragegestell und Sekret-Spülbehälter <i>Carrier with regulator, suction and rinsing jar</i>		mit Schlauchanschluss <i>with tubing connector</i>		mit Überlaufventilfilter <i>with hydrophobic filter</i>	
		Neutral	EN ISO	Neutral	EN ISO
Druckluftinjektor Artikel-Nr.:	<i>Injector for use with air Part number:</i>	10 30 660	17 30 660	10 30 664	17 30 664
Vakuumregler:	<i>Vacuum regulator:</i>	10 30 663	17 30 663	10 30 667	17 30 667
H x B x T:	<i>H x W x D:</i>	265 x 340 x 130 mm		265 x 340 x 130 mm	
Gewicht:	<i>Weight:</i>	2600 g		2600 g	
Material:	<i>Materials:</i>	Edelstahl, Messing, Aluminium eloxiert – <i>stainless steel, brass, aluminium</i>			
Regelbereich:	<i>Regulating range:</i>	0 bis/to -0,8 bar			
Saugleistung:	<i>Suction volume:</i>	Druckluft/Air: 20 +/-10% l/min (LPM)		Vakuum/Vacuum: 38 +/-10% l/min (LPM)	

Passende Gasentnahmestecker und Schläuche in verschiedenen Längen finden Sie ab Seite 62/63.
Gas plugs and connecting tubings in various length are found on page 62/63.

Sekretbehälter, passende Tragegestelle



10 10 313



10 10 051

	Artikel-Nr./Part number:
Sekretbehälter 1000 ml mit Deckel und Überlaufsicherung <i>Suction cannister 1000 ml with lid and overflow protection</i>	10 10 313
Sekret-, Spülflasche 1000 ml aus Polysulfon, autoklavierbar <i>Spare cannister, polysulphone, 1000 ml, autoclavable</i>	10 10 051

Receptal™



10 50 110

10 30 540

	VE / Pack of	Artikel-Nr./Part number:
Receptal™-Behälter 1500 ml, autoklavierbar <i>Receptal™ cannister 1500 ml, autoclavable</i>	1	10 30 540
Receptal™-Behälter 2000 ml, autoklavierbar <i>Receptal™ cannister 2000 ml, autoclavable</i>	1	10 30 541
Absaugschlauch mit Fingertip 180 cm <i>Suction tubing with finger tip 180 cm</i>	50	10 50 114
Passende Absaugbeutel / Suitable suction liner		
Receptal™-Beutel 1500 ml mit Filter <i>Receptal™ liner 1500 ml with filter</i>	50	10 50 110
Receptal™-Beutel 1500 ml ohne Filter <i>Receptal™ liner 1500 ml without filter</i>	50	10 50 111
Receptal™-Beutel 2000 ml mit Filter <i>Receptal™ liner 2000 ml with filter</i>	50	10 50 112
Receptal™-Beutel 2000 ml ohne Filter <i>Receptal™ liner 2000 ml without filter</i>	50	10 50 113

	VE / Pack of	Artikel-Nr./Part number:
Serres®-Behälter 1000 ml, autoklavierbar <i>Serres® cannister 1000 ml, autoclavable</i>	1	10 40 109
Serres®-Behälter 2000 ml, autoklavierbar (ohne Abb.) <i>Serres® cannister 2000 ml, autoclavable (without ill.)</i>	1	10 40 112
Serres®-Behälter 3000 ml, autoklavierbar (ohne Abb.) <i>Serres® cannister 3000 ml, autoclavable (without ill.)</i>	1	1040 113
Passende Absaugbeutel / Suitable suction bags		
Serres®-Beutel 1000 ml mit Geliemittel <i>Serres® liner 1000 ml with filter</i>	32	10 40 114
Serres®-Beutel 2000 ml mit Geliemittel <i>Serres® liner 2000 ml with filter</i>	22	10 40 115
Serres®-Beutel 3000 ml mit Geliemittel <i>Serres® liner 3000 ml with filter</i>	20	10 40 116

Serres®



10 40 109

und Halterungen

► Carriers and suction jar holders



Bei diesem Modell sind die Flaschenhalterungen mit dem Tragegestell verschweißt.

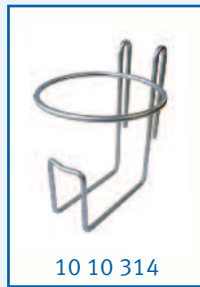

Artikel-Nr./Part number:	
Sekretflaschenträger, leer / Suction carrier (empty)	10 10 516
Flaschenhalterung für 1000 ml Sekretbehälter Jar holder for 1000 ml cannisters	10 10 314
Beides geeignet für Heck Behälter 1000 ml sowie Receptal™ 1500 und 2000 ml. Both suitable for Heck 1000 ml and Receptal™ 1500 and 2000 ml cannisters.	



Bei diesem Tragegestell werden die Flaschenhalterungen auf dem Gestell verschraubt. Bei einem eventuellen Wechsel der Flaschentypen genügt der Austausch der Flaschenhalterungen. Das Gestell kann weiter genutzt werden.



Carrier for mounting of different jars. The jar holders are fixed with screws thus they can easily be exchanged.

Artikel-Nr./Part number:	
Tragegestell zum Anbau unterschiedlicher Flaschenhalterungen / Carrier for mounting of different jars	10 10 821
Flaschenhalterungen für Receptal™ Behälter Jar holder for Receptal™ type cannisters	10 10 772

► Passende Tragegestelle, Sekretflaschenhalter und Einzelhalterungen



Tragegestell für zwei Serres® 1000 ml Flaschen (oval).

Suction carrier for two Serres® 1000 ml jars (oval)



Sekretflaschentragegestell für Serres® 2000 ml / 3000 ml.

Suction carrier for two Serres® 2000 ml / 3000 ml



Flaschenhalterung für Serres® 1000 ml (oval) mit zwei Schienenhaken.

Single holder for Serres® 1000 ml jars (oval) with hooks

Suitable carriers and suction jar holders

Tragegestell



zum Kombinieren



Jar holder

Build your own suction carrier



10 10 821



Halterung geeignet für Spül- und Sekretbehälter: <i>Jar holder for suction and rinsing jars:</i>	Höhe/ Height:	Innendurchmesser: Inner diameter:	Artikelnummer/ Part number:
Medivac Cardinal 1500 ml Behälter Serres® 2000 ml Serres® 3000 ml	141 mm	Ø 122 mm	10 10 160
Medela-Behälter 1,0 Tyco Sep-T-Vac	87 mm	Ø 122 mm	10 10 770
Baxter-Behälter 1,0 l	155 mm	Ø 111 mm	10 10 771
Heck-Behälter Receptal™-Behälter 1000 / 1500 / 2000	150 mm	Ø 100 mm	10 10 772
Dräger-Behälter 700 ml	152 mm	Ø 77 mm	10 10 773
Serres® 1000 ml / oval	140 mm	Ø 120 x 87 mm	50 00 005
Medivac 1000 / 1000 ml (*) Medela 1500 ml (*)	110 mm	Ø 122 mm	50 00 137
Ampuwa 1000 ml Braun 500 ml	115 mm	Ø 90 mm	50 00 143
Medivac Cardinal Health Guardian Canister 2000 ml	120 mm	Ø 152 mm	50 00 267
Tragegestell zum Anbau unterschiedlicher Flaschenhalterungen. Mit zwei Haken zum Einhängen an die Geräteschiene. Alle Tragegestelle sind zusätzlich mit Platte zum Anschrauben geeigneter Schienenklemmen ausgestattet. Die Platte hat vier M5 Gewindebohrungen. <i>Carrier for mounting of different suction jar holders. Two hooks. Carrier and jars are mounted with four M 5 screws.</i>			10 10 821

Um Ihr individuelles Tragegestell zusammenzustellen, geben Sie auf Ihrer Bestellung Art.-Nr.: 10 10 821 an. Danach die Artikelnummer der Halterung die wir auf der linken Seite und dann die Artikelnummer der Halterung, die wir auf der rechten Seite montieren sollen. Selbstverständlich können Sie auch alle Komponenten einzeln bestellen. Sollte die passende Halterung nicht dabei sein, sprechen Sie uns einfach an.

When ordering please order part number 10 10 821 for the empty carrier and than the jar holder you wanted mounted on the right side and finally the jar holder for mounting on the left. Let us know if you do not find the right jar.

Sekretbehälter mit Schienenhalterung



10 30 569



10 40 223



10 10 313



10 10 051

*Suction set
with rail clamp*

Artikel-Nr.
Part number:

Sekretbehälter mit Schienenklemme, 1000 ml / Suction set 1000 ml with rail clamp for 25 x 10 mm rails

10 30 569

Sekretbehälter mit Schienenhalterung aus Aluminium, 1000 ml

Suction set 1000 ml with rail clamp made of Aluminium

10 40 223

Sekretbehälter mit Deckel und Überlaufschutz, 1000 ml / Suction jar with lid and overflow protection

10 10 313

Sekret-, Spülbehälter 1000 ml aus Polysulfon / Spare jar, polysulphone, 1000 ml

10 10 051

Edelstahlflaschenhalter mit zwei Haken

zur Befestigung an Normschienen. Material: Edelstahlraht



10 10 393



10 10 364

Jar holder with two hooks

for mounting on wall rails. Material: Stainless steel wire

Geeignet für Spül- und Sekretbehälter / Suitable for rinse- and secretion bottles:

Braun 1000 ml
Innendurchmesser/Inner diameter: Höhe/height: 170 mm
Ø 94 mm

Artikel-Nr. / Part number:

10 10 393

Ampuva 1000 ml | Braun 500 ml
Innendurchmesser/Inner diameter: Höhe/height: 115 mm
Ø 90 mm

10 10 364

Typ Heck 1000 ml
Hospira/Receptal™ 1000–2000 ml
Innendurchmesser/Inner diameter: Höhe/height: 110 mm
Ø 103 mm

10 10 314

Serres® 1000 ml (oval)
Innendurchmesser/Inner diameter: Höhe/height: 140 mm
Ø 120 x 87 mm

10 30 181

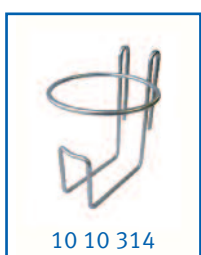

10 10 314

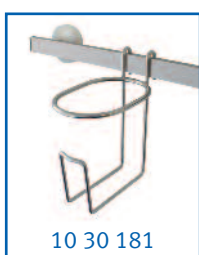

10 30 181



10 50 171

Schienenklemme zur Aufnahme von verschiedenen Haltern | Rail clamp with two drills, 38 mm apart for different holders: Schienenklemme mit zwei 5 mm Bohrungen im Abstand von 38 mm und seitlicher Sicherungsschraube zur Aufnahme von Sekretflaschenhaltern (10 10 314/10 10 364/10 10 385/10 10 386/10 10 388/10 10 393/10 30 181/10 50 015) und Katheterbehältern (10 40 640/10 40 641)

10 50 171

Alle Flaschenhalter auf www.heckmed.de



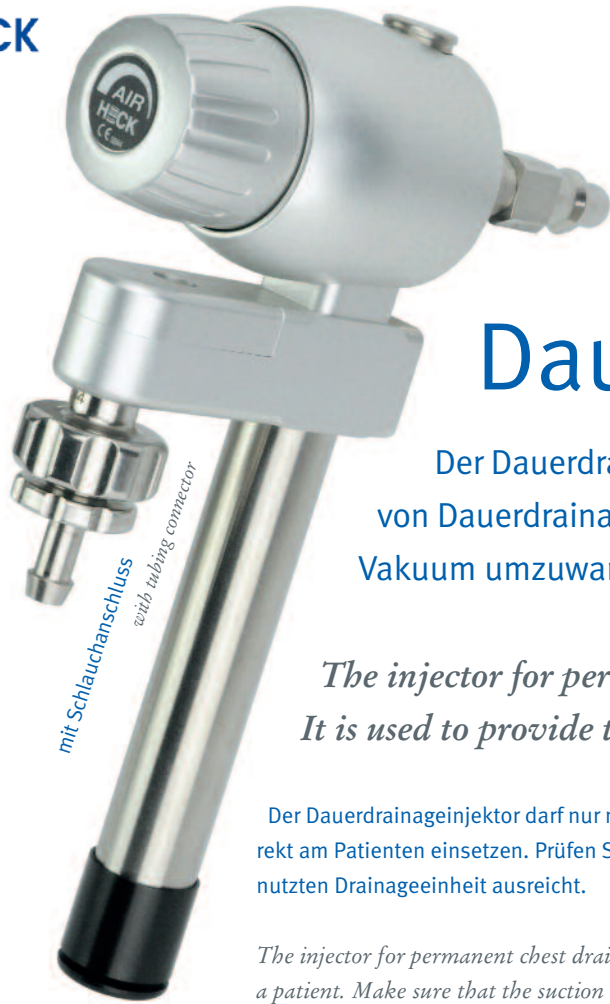

Permanent Drainage Dauerdrainage-Injektor

Der Dauerdrainage-Injektor ist extrem leise. Er wird für den Betrieb von Dauerdrainageeinheiten eingesetzt, um vorhandene Druckluft in Vakuum umzuwandeln.

The injector for permanent chest drainage is extremely quiet. It is used to provide the vacuum for permanent chest drainage units.

Der Dauerdrainageinjektor darf nur mit einer zwischengeschalteten Drainageeinheit betrieben werden. Niemals direkt am Patienten einsetzen. Prüfen Sie ob die Saugleistung (0 bis 10 bzw. 13 l/min) für den Betrieb der von Ihnen genutzten Drainageeinheit ausreicht.

The injector for permanent chest drainage may only be used to drive a separate drainage unit. Never use directly with a patient. Make sure that the suction volume in terms of liter/per minute (0 to 10 resp. 13 LPM) is sufficient to drive the chest drainage you are using.

Niedrig Vakuum für Druckluftbetrieb / Low Vacuum for compressed AIR

Druckluft/Air – DIN Standard		
Direktanschluss <i>Direct connection</i>	mit Schlauchanschluss <i>with tubing connector</i>	mit Überlaufventilfilter <i>with hydrophobic filter</i>
Artikel-Nr./Part no. – Neutral/EN ISO:	10 50 671/17 50 671	10 50 672/17 50 672
Sicherheit:	Sicherheitsventil	Sicherheitsventil + Filter
<i>Safety feature:</i>	<i>Safety valve</i>	<i>Safety valve & filter</i>
Saugleistung:	<i>Suction:</i> bis/to 13 l/min (LPM)	bis/to 10 l/min (LPM)
Regelbereich:	<i>Range:</i>	0 bis/to -100 mbar +/-5%
H x B x T:	<i>H x W x D:</i>	200 x 53 x 135 mm
Gewicht:	<i>Weight:</i>	700 g

Druckluft/Air – DIN Standard NIST		
Schienenmodell <i>Wall rail version</i>	mit Schlauchanschluss <i>with tubing connector</i>	mit Überlaufventilfilter <i>with hydrophobic filter</i>
Artikel-Nr./Part no. – Neutral/EN ISO:	10 50 673/17 50 673	10 50 674/17 50 674
Sicherheit:	Sicherheitsventil	Sicherheitsventil + Filter
<i>Safety feature:</i>	<i>Safety valve</i>	<i>Safety valve & filter</i>
Saugleistung:	<i>Suction:</i> bis/to 13 l/min (LPM)	bis/to 10 l/min (LPM)
Regelbereich:	<i>Range:</i>	0 bis/to -100 mbar +/-5%
H x B x T:	<i>H x W x D:</i>	200 x 53 x 165 mm
Gewicht:	<i>Weight:</i>	830 g



Dauerdrainage-Injektor mit Manometer



Je nach Typ ist der Unterdruck auf -50 bzw -150 mbar begrenzt. Das maximale Saugvolumen beträgt 8 l/min bzw. 14 Liter bei Geräten die -150 mbar erreichen. Ein eingebautes Sicherheitsventil verhindert, dass ein eventueller Überdruck an den Patienten weitergegeben wird. Ein Verstellschutz verhindert unbeabsichtigtes Verstellen des Regulierventils. Nur bei gedrücktem Einstellrad lassen sich Veränderungen des Saugvolumens vornehmen.

Depending on the type of unit the chest drainage injector provides a suction level of -50 or -150 mbar. The maximum suction level is 8 LPM and 14 liter for units with a suction of -150 mbar. A safety valve prevents that a potential positive pressure becomes effective on the patient side. For extra safety: The regulating knob needs to be pushed in order to change the suction level.



Leistungsbereiche:
0 bis -50 mbar
und 0 bis -150 mbar

Niedrig Vakuum für Druckluftbetrieb • Low Vacuum for compressed AIR

Direktanschluss <i>Direct connection</i>		mit Schlauchanschluss <i>with tubing connector</i>		mit Überlaufventilfilter <i>Hydrophobic filter</i>	
Artikel-Nr./Part no. – Neutral/EN ISO:		10 50 675/17 50 675	10 50 676/17 50 676	10 50 677/17 50 677	10 50 678/17 50 678
Manometer:	<i>Manometer:</i>	0 bis/to -60 mbar	0 bis/to -250 mbar	0 bis/to -60 mbar	0 bis/to -250 mbar
Regelbereich:	<i>Range:</i>	0 bis/to -50 mbar	0 bis/to -150 mbar	0 bis/to -50 mbar	0 bis/to -150 mbar
Saugleistung:	<i>Suction:</i>	8,0 l/min (LPM)	14,0 l/min (LPM)	8,0 l/min (LPM)	14,0 l/min (LPM)
Material:	<i>Made of:</i>	Aluminium, Edelstahl, Messing u.a. <i>Aluminium, stainless steel, brass and others</i>			
H x B x T:	<i>H x W x D:</i>	280 x 60 x 140 mm		280 x 60 x 140 mm	
Gewicht:	<i>Weight:</i>	990 g		1000 g	

Schienenmodell <i>Wall rail version</i>		mit Schlauchanschluss <i>with tubing connector</i>		mit Überlaufventilfilter <i>Hydrophobic filter</i>	
Artikel-Nr./Part no. – Neutral/EN ISO:		10 50 679/17 50 679	10 50 680/17 50 680	10 50 681/17 50 681	10 50 682/17 50 682
Manometer:	<i>Manometer:</i>	0 bis/to -60 mbar	0 bis/to -250 mbar	0 bis/to -60 mbar	0 bis/to -250 mbar
Regelbereich:	<i>Range:</i>	0 bis/to -50 mbar	0 bis/to -150 mbar	0 bis/to -50 mbar	0 bis/to -150 mbar
Saugleistung:	<i>Suction:</i>	8,0 l/min (LPM)	14,0 l/min (LPM)	8,0 l/min (LPM)	14,0 l/min (LPM)
Material:	<i>Made of:</i>	Aluminium, Edelstahl, Messing u.a. <i>Aluminium, stainless steel, brass and others</i>			
Eingang:	<i>Inlet:</i>	NIST		NIST	
H x B x T:	<i>H x W x D:</i>	280 x 60 x 140 mm		280 x 60 x 140 mm	
Gewicht:	<i>Weight:</i>	990 g		1000 g	

Passende Gasentnahmestecker und Schläuche in verschiedenen Längen finden Sie auf Seite 62/63.

Gas plugs and connecting tubings in various length are found on page 62/63.

Dauerdrainage Vakuum

- **Hohe Saugleistung bei niedrigem Unterdruck**
- **Integriertes Sicherheitsventil**
verhindert den Anstieg des maximalen Unterdrucks (über -60 bzw. -110 mbar)
- **Hustenventil**
- **Verstellschutz**
verhindert ein unabsichtliches Verstellen des eingestellten Saugvolumens



Sowohl die Geräte zum direkten Einstecken als auch die Schienenmodelle sind mit einem Schieberegler zum Ein- und Ausschalten bei voreingestelltem Unterdruck ausgestattet.



für Vakuumbetrieb

Niedrig Vakuum • *Low vacuum regulator (ca. 30 LPM at -40 mbar / ca. 40 LPM at -100 mbar)*

Direktanschluss <i>Direct connection</i>		mit Schlauchanschluss <i>with tubing connector</i>		mit Überlaufventilfilter <i>Hydrophobic filter</i>	
Artikel-Nr. neutral:	<i>Part no. neutral:</i>	10 40 812	10 50 185	10 40 801	10 50 183
Artikel-Nr. EN ISO:	<i>Part no. EN ISO:</i>	17 40 812	17 50 185	17 40 801	17 50 183
Manometer:	<i>Manometer:</i>	0 bis/to -60 mbar	0 bis/to -160 mbar	0 bis/to -60 mbar	0 bis/to -160 mbar
Regelbereich:	<i>Range:</i>	0 bis/to -40 mbar	0 bis/to -100 mbar	0 bis/to -40 mbar	0 bis/to -100 mbar
Saugleistung:	<i>Suction:</i>	30 l/min (LPM)	40 l/min (LPM)	20 l/min (LPM)	30 l/min (LPM)
Material:	<i>Made of:</i>	Aluminium, Edelstahl u.a. <i>Aluminium, stainless steel and others</i>			
Abgang:		Schlauchanschluss		Adapter für Überlaufventilfilter	
	<i>Outlet:</i>	<i>Tubing connector</i>		<i>Hydrophobic filter</i>	
H x B x T:	<i>H x W x D:</i>	230 x 90 x 165 mm		320 x 90 x 165 mm	
Gewicht:	<i>Weight:</i>	1400 g		1400 g	

Schienenmodell <i>Wall rail version</i>		mit Schlauchanschluss <i>with tubing connector</i>		mit Überlaufventilfilter <i>Hydrophobic filter</i>	
Artikel-Nr. neutral:	<i>Part no. neutral:</i>	10 40 806	10 50 186	10 40 807	10 50 184
Artikel-Nr. EN ISO:	<i>Part no. EN ISO:</i>	17 40 806	17 50 186	17 40 807	17 50 184
Manometer:	<i>Manometer:</i>	0 bis/to -60 mbar	0 bis/to -160 mbar	0 bis/to -60 mbar	0 bis/to -160 mbar
Regelbereich:	<i>Range:</i>	0 bis/to -40 mbar	0 bis/to -100 mbar	0 bis/to -40 mbar	0 bis/to -100 mbar
Saugleistung:	<i>Suction:</i>	30 l/min (LPM)	40 l/min (LPM)	20 l/min (LPM)	30 l/min (LPM)
Material:	<i>Made of:</i>	Aluminium, Edelstahl u.a. <i>Aluminium, stainless steel and others</i>			
Abgang:		Schlauchanschluss		Adapter für Überlaufventilfilter	
	<i>Outlet:</i>	<i>Tubing connector</i>		<i>Hydrophobic filter</i>	
H x B x T:	<i>H x W x D:</i>	230 x 90 x 195 mm		230 x 90 x 195 mm	
Gewicht:	<i>Weight:</i>	1600 g		1600 g	

Notwendiges Zubehör für Schienenmodelle: Gasentnahmestecker mit NIST Anschluss siehe Seite 62/63.

Necessary accessory for wall rail version: Gas plug with NIST adapter are found on page 62/63.

Dauerdrainagen

Permanent Drainage

Zum direkten Einstecken in die Entnahmestellen



Schienenmodelle

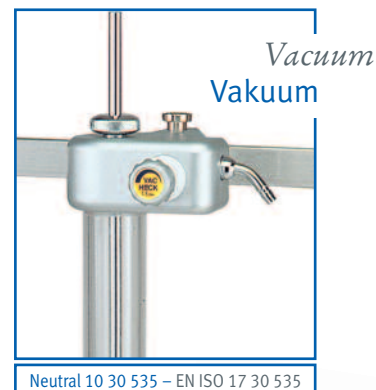

Zum direkten Einstecken in Entnahmestellen • *Direct connection to wall outlets*

		Druckluft <i>Air</i>	Druckluft mit Ein-/Ausschalter <i>Air & on/off lever</i>	Vakuum <i>Vacuum</i>	Vakuum mit Ein-/Ausschalter <i>Vacuum & on/off lever</i>
Farbe:	<i>Colour:</i>	silber / <i>silver finish</i>	silber / <i>silver finish</i>	silber / <i>silver finish</i>	silber / <i>silver finish</i>
Artikel-Nr.:		10 30 606	10 30 613	10 30 605	10 30 614
	<i>Part number:</i>	17 30 606	17 30 613	17 30 605	17 30 614
Einstellbereich:	<i>Range:</i>	0 bis/to -40 mbar	0 bis/to -40 mbar	0 bis/to -40 mbar	0 bis/to -40 mbar
Material:	<i>Made of:</i>	Aluminium eloxiert, Edelstahl, Messing verchromt, Polycarbonat <i>Aluminium, stainless steel, brass, polycarbonat</i>			
Abgang:	<i>Outlet:</i>	Schlauchanschluss, <i>tubing connector</i>			
H x B x T:	<i>H x W x D:</i>	720 x 140 x 170 mm	720 x 140 x 170 mm	720 x 140 x 170 mm	720 x 140 x 170 mm
Gewicht:	<i>Weight:</i>	1400 g	1550 g	1300 g	1450 g
Standard:	<i>Standards:</i>	DIN	DIN	DIN	DIN

Mit Schienenklemme • *With rail clamp*

		Druckluft <i>Air</i>	Druckluft mit Ein-/Ausschalter <i>Air & on/off lever</i>	Vakuum <i>Vacuum</i>	Vakuum mit Ein-/Ausschalter <i>Vacuum & on/off lever</i>
Farbe:	<i>Colour:</i>	silber / <i>silver finish</i>	silber / <i>silver finish</i>	silber / <i>silver finish</i>	silber / <i>silver finish</i>
Artikel-Nr.:	<i>Part number:</i>	10 30 607 / 17 30 607	10 30 608 / 17 30 608	10 30 535 / 17 30 535	10 30 615 / 17 30 615
Einstellbereich:	<i>Range:</i>	0 bis/to -40 mbar	0 bis/to -40 mbar	0 bis/to -40 mbar	0 bis/to -40 mbar
Material:	<i>Made of:</i>	Aluminium eloxiert, Edelstahl, Messing verchromt, Polycarbonat <i>Aluminium, stainless steel, brass, polycarbonat</i>			
Abgang:	<i>Outlet:</i>	Schlauchanschluss, <i>tubing connector</i>			
H x B x T:	<i>H x W x D:</i>	720 x 140 x 170 mm	720 x 140 x 170 mm	720 x 140 x 170 mm	720 x 140 x 170 mm
Gewicht:	<i>Weight:</i>	1600 g	1750 g	1500 g	1650 g
Standard:	<i>Standards:</i>	DIN	DIN	DIN	DIN

Notwendiges Zubehör für Schienenmodelle: Gasentnahmestecker mit Anschlusschlauch 2,0 m / *Necessary accessory for wall rail version: Gas probe with 2m connecting tubing*

Anschlusschlauch Druckluft mit NIST Verschraubung, 2 m, neutrale Gascodierung	10 40 005
Anschlusschlauch Vakuum mit NIST Verschraubung, 2 m, neutrale Gascodierung	10 40 006
Anschlusschlauch Druckluft mit NIST Verschraubung, 2 m, EN ISO - Gas plug with tubing, air, NIST connection	17 40 005
Anschlusschlauch Vakuum mit NIST Verschraubung, 2 m, EN ISO - Gas plug with tubing, vacuum, NIST connection	17 40 006

Zubehör für die Absaugung

Accessories for suctioning

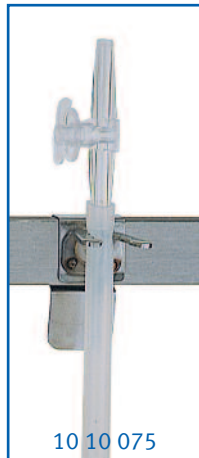

Halter für Absaugschläuche TYP V mit Schienenklemme
Tube holder type V with rail clamp
Artikel-Nr. / Part number: 10 10 928

Halter für Absaugschlauch, klemmbar
Tube holder clip type
Artikel-Nr. / Part number: 10 10 075

Halter für Absaugschläuche zweifach
Tube holder double
Artikel-Nr. / Part number: 10 30 958



Schlauchhalter mit Schienenklemme
Tube holder with rail clamp
Artikel-Nr. / Part number: 10 10 679

Schlauchhalter mit Haken
Tube holder with hook
Artikel-Nr. / Part number: 10 30 745

Vakuum-Umschaltventil zum Betrieb von zwei Saugbehältern mit einer Vakuumquelle – Vacuum switch for using two suction jars with one vacuum source
Artikel-Nr. / Part number: 10 50 014

Passende Klemme zu 10 50 014
Corresponding clamp to 10 50 014
Artikel-Nr. / Part number: 10 40 118

Silikonschlauch, autoklavierbar, glatt/transparent
Silicone tubing, autoclavable

Innendurchmesser <i>Inner Diameter</i>	Wand <i>Wall</i>	Außendurchmesser <i>Outer Diameter</i>	VE <i>Unit</i>	Artikel-Nr. <i>Part number</i>
1,0 mm	1,0 mm	3,0 mm	25 m	10 50 115
3,0 mm	1,0 mm	5,0 mm	25 m	10 50 116
5,0 mm	1,5 mm	8,0 mm	25 m	10 50 117
5,0 mm	2,0 mm	9,0 mm	25 m	10 50 118
6,0 mm	1,5 mm	9,0 mm	25 m	10 50 119
6,0 mm	2,0 mm	10,0 mm	25 m	10 50 120
6,0 mm	3,0 mm	12,0 mm	25 m	10 50 121
7,0 mm	2,0 mm	11,0 mm	25 m	10 50 122
7,0 mm	3,0 mm	13,0 mm	25 m	10 50 123
8,0 mm	2,0 mm	12,0 mm	25 m	10 50 124



Fahrbarer Geräteträger aus Edelstahl

Mobile carrier made of stainless steel



Fahrgestell mit 75 mm antistatischen Rollen, davon zwei bremsbar (H x B x T: 845 x 500 x 460 mm)

Die zwei 25 x 10 mm Geräteschienen ermöglichen die Montage von Absaugungen, unterschiedlichen Saugbehältern und Zubehör.

Anwendungsbeispiele

Sample configurations



Die beiden Musteranwendungen sind aus den in diesem Katalog dargestellten Artikeln zusammengestellt.

The two examples are build from items featured in this catalogue.

Mobile carrier with 75 mm castors, two with brakes. Two 25 x 10 mm stainless steel rails for mounting to suction regulators, suction jars and other equipment. (H x W x D: 845 x 500 x 460 mm)



Verteilerstellen

für medizinische Gase

zur Schienenmontage

wall rail

Mit zwei-, drei- oder vierfach Entnahmestellen

Kombiversion für zwei Gase auf Anfrage



2-fach, 3-fach und 4-fach Verteiler mit Schienenklemme • *Distributors with rail clamp*

Verteiler mit 2 Entnahmestellen <i>Distributor with 2 outlets</i>		Sauerstoff – Oxygen Neutral / EN ISO	Druckluft – Air Neutral / EN ISO	Vakuum – Vacuum Neutral / EN ISO
Artikel-Nr.:	Part number:	10 10 093 / 17 10 093	10 10 092 / 17 10 092	10 10 130 / 17 10 130
H x B x T:	H x W x D:	70 x 125 x 90 mm	70 x 125 x 90 mm	70 x 125 x 90 mm
Gewicht:	Weight:	1350 g	1350 g	1350 g
Verteiler mit 3 Entnahmestellen <i>Distributor with 3 outlets</i>		Sauerstoff – Oxygen Neutral / EN ISO	Druckluft – Air Neutral / EN ISO	Vakuum – Vacuum Neutral / EN ISO
Artikel-Nr.:	Part number:	10 30 637 / 17 30 637	10 30 638 / 17 30 638	10 30 639 / 17 30 639
H x B x T:	H x W x D:	70 x 194 x 90 mm	70 x 194 x 90 mm	70 x 194 x 90 mm
Gewicht:	Weight:	2020 g	2020 g	2020 g
Verteiler mit 4 Entnahmestellen <i>Distributor with 4 outlets</i>		Sauerstoff – Oxygen Neutral / EN ISO	Druckluft – Air Neutral / EN ISO	
Artikel-Nr.:	Part number:	10 10 132 / 17 10 132	10 10 131 / 17 10 131	
Schienenklemmen:	clamps:	2	2	
H x B x T:	H x W x D:	70 x 240 x 90 mm	70 x 240 x 90 mm	
Gewicht:	Weight:	2850 g	2850 g	
Standard:	Standards:	DIN EN ISO 9170-1 13260-2	DIN EN ISO 9170-1 13260-2	DIN EN ISO 9170-1 13260-2

Beim Einsatz von Verteilern ist zu prüfen, ob das installierte Rohrleitungssystem der zentralen Gasanlage ausreichende Durchflussmengen und Druckverhältnisse gewährleistet (DIN EN ISO 9170-1). Bitte beachten Sie, dass Sie für den Betrieb einen Gasentnahmeschlauch benötigen. Passende Gasentnahmestecker und Schläuche in verschiedenen Längen finden Sie auf Seite 62/63.

When using distributors please make sure that the central gas plant provides sufficient flows and pressure rates. Gas plugs and connecting tubings in various length are found on page 62/63.

Distributors for medical gases

Zweifachverteiler Direktanschluss und Verlängerungen



Verteiler und Kupplungen • Distributors and couplings

Verteiler Direkt <i>Distributor direct</i>		Sauerstoff – Oxygen Neutral / EN ISO	Druckluft – Air Neutral / EN ISO	Vakuum – Vacuum Neutral / EN ISO
Artikel-Nr.:	Part number:	10 10 127 / 17 10 127	10 10 090 / 17 10 090	10 10 129 / 17 10 129
Entnahmestellen:	outlets:	2	2	2
H x B x T:	H x W x D:	60 x 125 x 110 mm	60 x 125 x 110 mm	60 x 125 x 110 mm
Gewicht:	Weight:	1250 g	1250 g	1250 g
Y-Verteiler Direkt <i>Distributor direct</i>		Sauerstoff – Oxygen Neutral / EN ISO	Druckluft – Air Neutral / EN ISO	Vakuum – Vacuum Neutral / EN ISO
Artikel-Nr.:	Part number:	10 10 487 / 17 10 487	10 10 486 / 17 10 486	10 10 489 / 17 10 489
Entnahmestellen:	outlets:	2	2	2
H x B x T:	H x W x D:	45 x 140 x 125 mm	45 x 140 x 125 mm	45 x 140 x 125 mm
Gewicht:	Weight:	520 g	520 g	520 g
Kupplung für medizinische Gase <i>Couplings for medical gases</i>		Sauerstoff – Oxygen Neutral / EN ISO	Druckluft – Air Neutral / EN ISO	Vakuum – Vacuum Neutral / EN ISO
Artikel-Nr.:	Part number:	10 10 797 / 17 10 797	10 10 798 / 17 10 798	10 10 799 / 17 10 799
Gewicht:	Weight:	210 g	210 g	210 g
Standard:	Standards:	DIN EN ISO 9170-1 13260-2	DIN EN ISO 9170-1 13260-2	DIN EN ISO 9170-1 13260-2

Verlängerungen für Gasentnahmestellen • Extensions

Schlauchlänge <i>tubing length</i>	Sauerstoff – Oxygen Neutral / EN ISO	Druckluft – Air Neutral / EN ISO	Vakuum – Vacuum Neutral / EN ISO
l: 1m Artikel-Nr./Part number:	10 40 615 / 17 40 615	10 40 621 / 17 40 621	10 40 627 / 17 40 627
l: 2m Artikel-Nr./Part number:	10 40 616 / 17 40 616	10 40 622 / 17 40 622	10 40 628 / 17 40 628
l: 3m Artikel-Nr./Part number:	10 40 617 / 17 40 617	10 40 623 / 17 40 623	10 40 629 / 17 40 629
l: 4m Artikel-Nr./Part number:	10 40 618 / 17 40 618	10 40 624 / 17 40 624	10 40 630 / 17 40 630
l: 5m Artikel-Nr./Part number:	10 40 619 / 17 40 619	10 40 625 / 17 40 625	
l: 6m Artikel-Nr./Part number:	10 40 620 / 17 40 620	10 40 626 / 17 40 626	

Gasentnahmestecker

Gas probes for medical gases



Wir verwenden bei unseren Bezeichnungen und Artikelnummern die Kurzform EN ISO für die Gasfarben der europäischen Norm EN 739. Da insbesondere in Deutschland bis auf weiters sowohl die neue Farbcodierung (EN ISO) als auch die so genannte neutrale Farb-codierung genutzt wird, bieten wir beide Varianten sowohl als Stecker als auch als komplette Schlauchsysteme an.

Die Gasstecker sind aus Vollmetall und damit bruchsicher und langlebig. Steckercode nach DIN 13260-2. Die Schlauchtüllen sind für Gasschläuche mit einem Innendurchmesser von 6–7 mm geeignet, auf Wunsch erhalten Sie auch Schlauchtüllen für Schläuche mit Innendurchmessern von 4–5 mm.



Gasentnahmestecker / Wall probe EN ISO coded

Sauerstoff EN ISO / Oxygen	Artikel-Nr.: / Part number: 17 30 560
Druckluft EN ISO / Air	Artikel-Nr.: / Part number: 17 30 561
Vakuum EN ISO / Vacuum	Artikel-Nr.: / Part number: 17 30 562
Kohlendioxid EN ISO / Carbon dioxide	Artikel-Nr.: / Part number: 17 30 603
Lachgas EN ISO / Nitrous oxide	Artikel-Nr.: / Part number: 17 30 563



The „neutral“ gas colours are only used in Germany for a transition period. EN ISO this the reference to the international colour coding system for medical gases. Our international customers please use the EN ISO version only.

Gasentnahmestecker – Codierung neutral



Sauerstoff
10 30 560



Druckluft
10 30 561



Vakuum
10 30 562



O₂/Air Kombi
10 30 589



Lachgas
10 30 563



Kohlendioxid
10 30 603

Kürzere und axiale Stecker sind ebenfalls verfügbar. *Shorter and axial connectors are also available.*

Neue Gasentnahmestecker in zwei Ausführungen und Längen



Gasentnahmestecker kurz
Gas probes short



Gasentnahmestecker gerade
Gas probes straight



New gas probes in different lengths

Gasentnahmestecker in zwei Längen / Gas probes in two lengths						
	Sauerstoff Oxygen O ₂	Druckluft Air AIR	Vakuum Vacuum VAC	Kohlendioxid Carbon dioxide CO ₂	Lachgas N ₂ O Nitrous oxide N ₂ O	O ₂ /Druckluft Kombi Oxygen/Air
Codierung / colour code :						
Gasstecker kurz / Gas probe short:	10 30 578	10 30 579	10 30 617	10 30 949	10 30 948	10 30 657
Gasstecker gerade / Gas probe straight:	10 30 950	10 30 961	10 50 410	10 50 412	10 50 411	10 30 683
Codierung / colour code :						
Gasstecker kurz / Gas probe short:	17 30 578	17 30 579	17 30 617	17 30 949	17 30 948	
Gasstecker gerade / Gas probe straight:	17 30 950	17 30 961	17 50 410	17 50 412	17 50 411	



O₂ (farbneutral)



AIR (farbneutral)



VAC (farbneutral)



O₂ (EN/ISO)

Gasentnahmestecker mit Anschluss-Schläuchen, NIST



*Gas probes with tubings
NIST connection*

Alte DGAI Norm auf Anfrage

Gasentnahmestecker & Schläuche Farbneutral / Gas probes & tubes NIST neutral

Anschlusschlauch mit Gasstecker und NIST Verschraubung	Sauerstoff Oxygen O ₂	Druckluft Air AIR	Vakuum Vacuum VAC	Kohlendioxid Carbon dioxide CO ₂	Lachgas N ₂ O Nitrous oxide N ₂ O	O ₂ /Druckluft Kombi Oxygen/Air
<i>Codierung Neutral/Neutral</i>						
Schlauchlänge / length tube: 1,0 m	10 40 038	10 40 039	10 40 041	10 30 230	10 30 237	10 40 049
Schlauchlänge / length tube: 1,5 m	10 40 001	10 40 002	10 40 003	10 30 247	10 30 225	10 40 051
Schlauchlänge / length tube: 2,0 m	10 40 004	10 40 005	10 40 006	10 30 248	10 30 236	10 40 052
Schlauchlänge / length tube: 3,0 m	10 40 008	10 40 009	10 40 010	10 30 249	10 30 226	10 40 053
Schlauchlänge / length tube: 5,0 m	10 30 218	10 30 221	10 30 224	10 30 250	10 30 227	10 40 054
Anschlusschlauch 6 x 12 mm – Meterware / Connecting tube 6 x 12 mm						
Artikel-Nr.: / Part Number:	10 10 668	10 10 669	10 10 671	10 30 933	10 10 672	10 10 831

Gasentnahmestecker & Schläuche EN ISO / Gas probes & tubes NIST EN ISO

Anschlusschlauch mit Gasstecker und NIST Verschraubung	Sauerstoff Oxygen O ₂	Druckluft Air AIR	Vakuum Vacuum VAC	Kohlendioxid Carbon dioxide CO ₂	Lachgas N ₂ O Nitrous oxide N ₂ O
<i>Codierung EN ISO – coded</i>					
Schlauchlänge / length tube: 1,0 m	17 40 038	17 40 039	17 40 041	17 30 230	17 30 237
Schlauchlänge / length tube: 1,5 m	17 40 001	17 40 002	17 40 003	17 30 247	17 30 225
Schlauchlänge / length tube: 2,0 m	17 40 004	17 40 005	17 40 006	17 30 248	17 30 236
Schlauchlänge / length tube: 3,0 m	17 40 008	17 40 009	17 40 010	17 30 249	17 30 226
Schlauchlänge / length tube: 5,0 m	17 30 218	17 30 221	17 30 224	17 30 250	17 30 227
Anschlusschlauch 6 x 12 mm – Meterware / Connecting tube 6 x 12 mm					
Artikel-Nr.: / Part Number:	17 10 668	17 10 669	17 10 671	17 30 933	17 10 672

GASTECKER & SCHLÄUCHE NIST • GAS PROBES & TUBINGS

NIST GERADE



AIR (EN/ISO)



VAC (EN/ISO)



CO₂ (EN/ISO)



N₂O (EN/ISO)

- Neutral
- EN ISO
- REACH konform

NIST 90° abgewinkelt



Gasentnahmestecker & Schläuche Farbneutral / Gas probes & tubes NIST neutral

Anschlusschlauch mit Gasstecker und NIST Verschraubung	Sauerstoff Oxygen O ₂	Druckluft Air AIR	Vakuum Vacuum VAC	Kohlendioxid Carbon dioxide CO ₂	Lachgas N ₂ O Nitrous oxide N ₂ O	O ₂ /Druckluft Kombi Oxygen/Air
Codierung Neutral/Neutral						
Schlauchlänge / length tube: 1,0m	10 50 375	10 50 376	10 50 377	10 50 380	10 50 379	10 50 378
Schlauchlänge / length tube: 1,5m	10 50 381	10 50 382	10 50 383	10 50 386	10 50 385	10 50 384
Schlauchlänge / length tube: 2,0m	10 50 387	10 50 388	10 50 389	10 50 392	10 50 391	10 50 390
Schlauchlänge / length tube: 3,0m	10 50 036	10 50 037	10 50 393	10 50 396	10 50 395	10 50 394
Schlauchlänge / length tube: 5,0m	10 50 199	10 50 200	10 50 397	10 50 400	10 50 399	10 50 398
Anschlusschlauch 6 x 12 mm – Meterware / Connecting tube 6 x 12 mm						
Artikel-Nr.: / Part Number:	10 10 668	10 10 669	10 10 671	10 30 933	10 10 672	10 10 831

Gasentnahmestecker & Schläuche EN ISO / Gas probes & tubes NIST EN ISO

Anschlusschlauch mit Gasstecker und NIST Verschraubung	Sauerstoff Oxygen O ₂	Druckluft Air AIR	Vakuum Vacuum VAC	Kohlendioxid Carbon dioxide CO ₂	Lachgas N ₂ O Nitrous oxide N ₂ O
Codierung EN ISO – coded					
Schlauchlänge / length tube: 1,0m	17 50 375	17 50 376	17 50 377	17 50 380	17 50 379
Schlauchlänge / length tube: 1,5m	17 50 381	17 50 382	17 50 383	17 50 386	17 50 385
Schlauchlänge / length tube: 2,0m	17 50 387	17 50 388	17 50 389	17 50 392	17 50 391
Schlauchlänge / length tube: 3,0m	17 50 036	17 50 037	17 50 393	17 50 396	17 50 395
Schlauchlänge / length tube: 5,0m	17 50 199	17 50 200	17 50 397	17 50 400	17 50 399
Anschlusschlauch 6 x 12 mm – Meterware / Connecting tube 6 x 12 mm					
Artikel-Nr.: / Part Number:	17 10 668	17 10 669	17 10 671	17 30 933	17 10 672

NIST 90°
IN

Narkosegas und Airmotorstecker

Narcotic Gas and Air-Motor Probe



Air-Motor Probe



Airmotorstecker Narkosegasabsaugung <i>Air-Motor and narcotic gas exhaust probe</i>	Artikel-Nr.: <i>Part number:</i>
AGFS Stecker / <i>AGFS plug</i>	10 30 687
Stecker für Air-Motor / <i>Air-Motor probe</i>	10 30 609



Anschlüsse und Adapter
Connectors and adapters

	Sauerstoff <i>Oxygen</i>	Druckluft <i>Air</i>	Vakuum <i>Vacuum</i>	Lachgas N ₂ O <i>N₂O</i>	O ₂ /Druckluft <i>Oxygen/Air</i>	CO ₂ <i>Carbon dioxide</i>
NIST Anschlussverschraubung / NIST connections						
Artikel-Nr.:	Part number:	10 30 722	10 30 723	10 30 724	10 30 725	10 40 153
NIST 90° Anschlussverschraubung / NIST 90° connections						
Artikel-Nr.:	Part number:	97 40 083	97 40 081	97 40 084	97 40 085	97 40 082
NIST Adapter / NIST adapter						
Adapter DGAI/NIST (für DGAI Geräte)						
Artikel-Nr.:	Part number:	10 30 231	10 30 232	10 30 233	10 30 234	
DGAI Anschlussverschraubung / DGAI connections						
Artikel-Nr.:	Part number:	M 12 x 1	M 20 x 1,5	G 1/4"	M 14 x 1	15 x 1
Artikel-Nr.:	Part number:	50 00 044	50 00 045	50 00 046	50 00 114	50 00 086

Entnahmestellen für medizinische Gase

Medical gas outlets DIN ISO 9170-1

- Neutral
- EN ISO



Neutral 10 50 105 – EN ISO 17 50 105

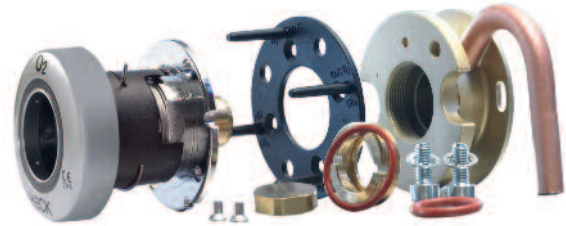

Neutral 10 50 178 – EN ISO 17 50 178



10 50 187



10 50 188



Neutral 10 50 100 – EN ISO 17 50 100

Es gibt eine Vielzahl von Optionen. Bitte fordern Sie bei Bedarf auch zusätzliche technische Informationen an. Auch Anästhesiegas Fortleitungssysteme sind verfügbar.

*A number of options are available.
Please ask for more informations.*

Entnahmestelle DIN. Komplett zum Einbau <i>Medical gas outlets DIN</i>			Sauerstoff <i>Oxygen</i>	Druckluft <i>Air</i>	Lachgas <i>Nitrous oxide</i>	Vakuum <i>Vacuum</i>	Kohlendioxid <i>Carbon dioxide</i>
Auf Putz <i>On plaster</i>	– Neutral – EN ISO	– Artikel-Nr.: – Part number:	10 50 100 17 50 100	10 50 101 17 50 101	10 50 102 17 50 102	10 50 103 17 50 103	10 50 104 17 50 104
Unter Putz <i>Below plaster</i>	– Neutral – EN ISO	– Artikel-Nr.: – Part number:	10 50 105 17 50 105	10 50 106 17 50 106	10 50 107 17 50 107	10 50 108 17 50 108	10 50 109 17 50 109
Wandkanal <i>Wall channels*</i>	– Neutral – EN ISO	– Artikel-Nr.: – Part number:	10 50 178 17 50 178	10 50 179 17 50 179	10 50 180 17 50 180	10 50 181 17 50 181	10 50 182 17 50 182
Verschlusskappe für Entnahmestellen / <i>Cap for gas outlets</i>					Artikel-Nr. / Part number:		10 50 187
Sicherungselement für Entnahmestellen / <i>Safety look for gas outlets</i>					Artikel-Nr. / Part number:		10 50 188

Artikelnummern, die mit 17 anfangen beschreiben die Gascodierung gem. EN ISO und die mit 10 beginnenden Artikelnummern beschreiben die sogenannte neutrale Ausführung. *For outside of Germany please only use part numbers beginning with 17, for EN ISO gas code.*

Reinigungspistolen

Spray guns

Druckminderer zum direkten Einstecken / Reinigungspistole mit Schraubanschluss



Druckminderer 0 bis 1 bar, Air, direkt Ausgang, Gewinde 9/16 UNF inkl. Schlauchtülle. / Pressure reducer for direct plugging into Air wall outlet, 9/17 UNF connection.



Reinigungspistole mit Spiralschlauch von 0,8 bis 2,7 m mit Anschlussgewinde 9/16 UNF / Spray gun with spiral tubing from 0,8 to 2,7 m and connection 9/16 UNF.



Reinigungspistole, mit 2 m Anschlusschlauch, Innengewinde 9/16 UNF zum Anschrauben an Druckminderer 0 bis 1 bar / Spray gun with 2 m tubing and connection 9/16 UNF.

Druckminderer zum direkten Einstecken / Reinigungspistole mit Steckanschluss



Druckminderer 0 bis 6 bar Druckluft/Sauerstoff Kombi, direkt mit DIN-Stecker und Kupplung (NW 7,2) / Pressure reducer 0 to 6 bar oxygen/air with plug in-coupling.



Reinigungspistole mit Spiralschlauch von 0,8 bis 2,7 m mit Anschluss NW 7,2 / Spray gun with spiral tubing from 0,8 to 2,7 m and plug for coupling.



Reinigungspistole, mit 2 m Anschlusschlauch, Konus und Steckanschluss für Druckminderer / Spray gun with 2 m tubing and adapter for pressure reducer.

Reinigungspistole mit Winkelstecker



Reinigungspistole mit Spiralschlauch 0,8 bis 2,7 m Druckluft Gasentnahmestecker, farbneutral / Spray gun with spiral tubing from 0,8 to 2,7 m and gas plug air.



Reinigungspistole mit Konus, Winkelstecker, 2 m Anschlusschlauch / Spray gun, 2 m tubing and gas plug air.

Autoklavierbare Reinigungspistole



Der Schlauch ist leicht zu entfernen und damit eignet sich die Pistole zum Autoklavieren.

FLEXIBEL UND LEICHT ZU REINIGEN: Reinigungspistole mit abnehmbarem Schlauch



Autoclavable spray gun

When disconnected from the tubing the spray gun can be autoclaved. Tubings are available in 2 and 3 m as well as with spiral tubing.

	Passende Schläuche <i>Tubes</i>	Mit Steckkonus für Druckminderer 10 10 377 <i>with plug-in couling</i>	Mit 9/16 UNF Verschraubung für Druckminderer 10 40 102 <i>with 9/16 UNF screw connection</i>	Mit Druckluft Winkelstecker DIN <i>with gas probe</i>
	Spiralschlauch 0,8 bis 2,7 m <i>Spiral tube 0,8 to 2,7 m</i>	50 00 415	50 00 412	50 00 411
	2 m Anschlussschlauch schwarz <i>2 m tube black</i>	50 00 416	50 00 413	50 00 410
	3 m Anschlussschlauch schwarz <i>3 m tube black</i>	50 00 417	50 00 414	50 00 392
<i>Weitere Schlauchlängen auf Anfrage. Connecting tubes in various length on request.</i>				

Zubehör Reinigungspistole

Spare parts for spray gun



100/999-2140

Ersatzteile für Flaschendruckminderer

Spare parts for pressure regulators



90 00 199

Flaschenfüllstandsmanometer Typ „Spectron“

Sauerstoff, 315 bar,
Gewinde M10

*Pressure gauge
oxygen, 315 bar*

Artikel-Nr. /
Part number:

90 00 199

Ersatzteile für Durchflussmesser

Spare parts for flowmeters

O-Ringe / Sealing rings

Sauerstoff, Druckluft, CO₂ flaschenseitig,
12 x 2,5 / Oxygen, Air, CO₂

50 00 217

N₂O, flaschenseitig, 10 x 2 / N₂O

50 00 234



10 10 384



10 10 337



90 00 254



50 00 292

Ersatzteilset Fließmesser



Ersatzteilset Überrohr



Artikel-Nr. / Part number:

Schlauchanschluss, Edelstahl 5,5 mm / Tubing connector, stainless steel 5,5 mm	10 10 337
Schlauchanschluss, Edelstahl 5,5 bis 10,7 mm / Tubing connector, stainless steel 5,5 to 10,7 mm	10 10 384
Ersatzteilset Schienenklemme, 3-teilig / Spare part set rail clamp	90 00 254
Sintermetallfilter zum Geräteeinbau in Geräte mit entsprechendem Anschluss / Inlet filter sinter type	50 00 292
Ersatzteilset Überrohr / Spare part set cover	50 00 418
Ersatzteilset Fließmesser / Spare part set measuring device:	
• Fließmesser Air 0 bis 16 l/min / Measuring tube AIR 0 to 16 LPM	50 00 420
• Fließmesser Sauerstoff 0 bis 8 l/min / Measuring tube oxygen 0 to 8 LPM	50 00 421
• Fließmesser Sauerstoff 0 bis 16 l/min / Measuring tube air 0 to 16 LPM	50 00 419
• Fließmesser Sauerstoff 0 bis 30 l/min mit Kugel / Measuring tube oxygen 0 to 30 LPM incl. ball	50 00 422

Ersatzteile Absaugung

Spare parts suction units



100/028-2865

**Manometer 0 bis -1 bar mit 15 mm Adapter,
steckbar (Geräte aktueller Bauart)**

*Manometer 0 to -1000 mbar with 15 mm adapter
(for current equipment)*

Artikel-Nr. / Part number:

100/028-2865



999/900-0104 | 999/900-0023 | 999/900-0058 | 999/900-0060

O-Ringe für Manometer 11,5 x 1,6.

Sealing ring for manometer 11,5 x 1,6

100/049-3061

**Manometer 0 bis/to -400 mbar
mit/with 15 mm Adapter**

999/900-0104

**Manometer 0 bis/to -250 mbar
mit/with 15 mm Adapter**

999/900-0023



90 00 907 / 90 00 908

Manometer 0 bis/to -160 mbar mit/with 15 mm Adapter

999/900-0058

Manometer 0 bis/to -60 mbar mit/with 15 mm Adapter

999/900-0060

Ersatzteilset SL 20 (Dichtset, Düsensatz, 2 Filter) / Spare part SL 20

90 00 907

Ersatzteilset SL 30 (Dichtset, Düsensatz, 2 Filter) / Spare part SL 30

90 00 908



10 10 251



100/157-0125

Überlaufventilfilter (1 Stück) / Overflow protection filter (one piece)

10 10 251

Überlaufventilfilter (Packung: 10 Stück)

Overflow protection filter (pack of ten)

10 10 253

Schalldämpfer Absaugung (zwei pro Gerät)

Silencer, two pieces required for each injector

100/157-0125



999/900-0339

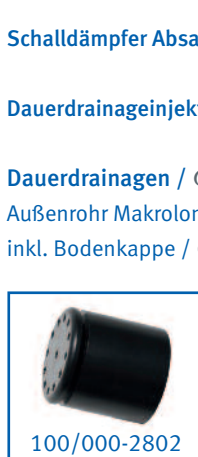

100/000-2802

Schalldämpfer Absaugung (Packung: 10 Stück) / Silencer (pack of ten)

90 00 165

Dauerdrainageinjektor Schalldämpfereinsatz / Drainage silencer

999/900-0339

Dauerdrainagen / Continuous drainage

*Außenrohr Makrolon mit Skalierung bis 40 mbar, D: 40 mm, Länge: 600 mm,
inkl. Bodenkappe / Outer tube made of Makrolon, d: 40 mm, length: 600 mm*

999/019-2512

Kappe für Dauerdrainagen / Cap for drainage injector

100/000-2802

Ersatzteile Absaugung

Spare parts suction units

		Artikel-Nr./Part number:
		
50 00 008	50 00 006	
<p>Schlauchanschluss 1tlg. Der Schlauchanschluss, D: 9 mm, ist mit einem 1/8 Zoll Gewinde versehen und kann in vorhandene Geräte eingeklebt werden. / <i>Tubing connector, 9 mm with 1/8 inch thread.</i></p>		50 00 008
<p>Anschlussset für Sekretbehälter mit Überwurfmutter 9/16 UNF Das Anschlussset ist mit einem 1/8 Zoll Gewinde versehen und kann in vorhandene Geräte eingeklebt werden. <i>Connector for suction jar for appliances with 1/8 inch thread</i></p>		50 00 006
		
50 00 007	10 10 230	
<p>Anschlussset für Receptal™ Filter/Überlaufventilfilter. Das Anschlussset ist mit einem 1/8 Zoll Gewinde versehen und kann in vorhandene Geräte eingeklebt werden. / <i>Connector for overflow protection filter for appliances with 1/8 Zoll thread</i></p>		50 00 007
<p>Adapter zum Anbringen von Receptal™ Filter/Überlaufventilfilter an Geräte mit einer 9/16 UNF Überwurfmutter. <i>Connector for overflow protection filter for suction units with 9/16 UNF suction jar adapters</i></p>		10 10 230
		
	90 00 254	
<p>Schlauchtüllenadapter für Geräte mit Überlaufventilfilter / <i>Tubing connector</i></p>		50 00 341
<p>Ersatzteilset Schienenklemme, 3 tlg. / <i>Spare part set rail clamp</i></p>		90 00 254

Ersatzteile Mischer

Spare parts blender

			<p>Sauerstoffsensoren für Mischflowmeter <i>Oxygen sensor</i> Artikel-Nr. / Part number: 10 30 874</p>
10 30 874	50 00 116	50 00 284	<p>Aufnahmestück für Sauerstoffsensoren <i>Adapter for oxygen sensor</i> Artikel-Nr. / Part number: 50 00 116</p>
<p>Adapter zum Anschluss von Sensor an Mischer <i>Adapter for mounting sensor to mixer</i> Artikel-Nr. / Part number: 50 00 284</p>			

Ersatzteile für Sekret-Vorlageflaschen

Spare parts for suction jars

			Artikel-Nr. Part number:
			Kompletter Deckel mit Anschluss 9/16 UNF <i>Jar with lid, 9/16 UNF connection</i> 999/900-0025
			Deckel komplett mit 2 Schlauchstutzen <i>Lid, complete</i> 999/900-0026
			Deckel Vorlageflasche / <i>Lid suction jar 300 ml</i> 999/900-0011
			PSU Behälter 250 ml für Befeuchter / <i>Jar 250 ml</i> 10 10 226
			PSU Behälter 300 ml für Vorlageflasche <i>Jar 300 ml</i> 10 10 178
			Sekretbehälter 1000 ml / <i>Suction jar 1000 ml</i> 10 10 051
			Sekretbehälter 300 ml komplett mit Deckel <i>Suction jar 300 ml with lid</i> 10 10 180
			Sekretbehälter 1000 ml komplett mit Deckel <i>Suction jar 1000 ml with lid</i> 50 00 014
			Dichtungsring für Sprudelbefeuchter, Vorlageflasche (Modell ab Oktober 2003) <i>Sealing ring Ø 65 mm</i> 50 00 235

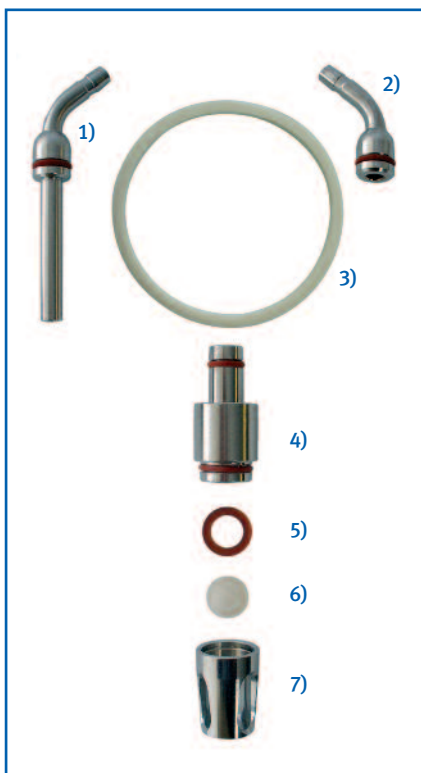

Diverse O-Ringe / Various sealing rings

Diverse O-Ringe / Various sealing rings		
	O-Ring/sealing ring 4 x 15	100/049-3005
	O-Ring/sealing ring 7 x 3	100/049-3019
	O-Ring/sealing ring 8 x 2	100/049-3020
	O-Ring/sealing ring 9 x 2	100/049-3032
	O-Ring/sealing ring 26 x 1	100/049-3332
	O-Ring/sealing ring 12 x 2	100/049-3074
	Dichtring 50 mm für Befeuchter/Vorlageflasche / <i>Sealing ring 50 mm</i>	100/049-3900
	Dichtring 100 mm für Sekretbehälter / <i>Sealing ring 100 mm</i>	100/049-3910
1)	Winkelschlauchstutzen, lang, mit Dichtung <i>Tubing connector, long</i>	100/043-3005
2)	Winkelschlauchstutzen, kurz, mit Dichtung <i>Tubing connector, short</i>	100/043-3006
3)	Dichtring 100 mm für 1000 ml / <i>Sealring ring 100 mm</i>	100/049-3910
4)	Aufnahme Schwimmkäfig / <i>Adapter</i>	100/660-1070
5)	O-Ring 9,92 x 2,65 / <i>Sealing ring</i>	100/049-3034
6)	Schwimmer / <i>Ball</i>	100/660-0254
7)	Schwimmkäfig / <i>Ball gage</i>	100/660-1071

(Pos. 4-7 auch für Vorlageflaschen)

Um Ihnen die Suche nach Produkten zu erleichtern, deren Artikelnummer bekannt ist, finden Sie hier eine Liste der Artikelnummern mit den entsprechenden Seiten in diesem Katalog. Wenn Sie einen Artikel nicht finden, könnte dieser in unserem Katalog „Medline“ verzeichnet sein. Leicht finden Sie Produkte auch in unserem Webshop unter www.heckmed.de. Gerne helfen wir Ihnen auch persönlich weiter. Rufen Sie uns an oder senden Sie eine e-mail.

To facilitate the search for items whose item number is known, you will find a list of part numbers and the relevant page in this catalog. If you did not find an item, it might be featured in our second brochure "Medline", which is specialized on wall rail equipment. Easily find products in our webshop at www.heckmed.de. We will be happy to assist you personally. Call us or send an e-mail.

Index

Artikel-Nr.	Seite	10 10 562	26	10 30 142	46	10 30 630	36	10 40 052	62	10 50 100	65
10 10 001	10, 11	10 10 570	26	10 30 144	46	10 30 631	36	10 40 053	62	10 50 101	65
10 10 002	16	10 10 572	22, 26	10 30 145	46	10 30 632	36	10 40 054	62	10 50 102	65
10 10 003	21	10 10 573	22	10 30 146	46	10 30 633	37	10 40 102	66	10 50 103	65
10 10 004	16	10 10 668	62, 63	10 30 147	46	10 30 634	37	10 40 106	49	10 50 104	65
10 10 015	21	10 10 669	62, 63	10 30 148	46	10 30 635	37	10 40 109	48	10 50 105	49, 65
10 10 016	10, 11	10 10 671	62, 63	10 30 149	46	10 30 637	58	10 40 113	48	10 50 106	65
10 10 040	4, 5, 7	10 10 672	62, 63	10 30 150	46	10 30 638	58	10 40 114	48	10 50 107	65
10 10 042	5	10 10 673	39	10 30 151	46	10 30 639	58	10 40 115	48	10 50 108	65
10 10 043	6	10 10 679	21, 56	10 30 152	46	10 30 640	6	10 40 116	48	10 50 109	65
10 10 051	48, 51, 71	10 10 770	50	10 30 165	41	10 30 641	11	10 40 118	56	10 50 110	48
10 10 055	16	10 10 771	50	10 30 166	41	10 30 645	66	10 40 121	28	10 50 111	48
10 10 075	56	10 10 772	49, 50	10 30 167	41	10 30 647	66	10 40 122	29, 48	10 50 112	48
10 10 090	59	10 10 773	50	10 30 181	49	10 30 648	20	10 40 123	66	10 50 113	48
10 10 092	58	10 10 796	21	10 30 218	62	10 30 649	20	10 40 153	64	10 50 114	48
10 10 093	58	10 10 797	59	10 30 221	62	10 30 657	61	10 40 170	31	10 50 115	56
10 10 109	16	10 10 798	59	10 30 224	62	10 30 660	47	10 40 172	31	10 50 116	56
10 10 126	16	10 10 799	59	10 30 225	62	10 30 663	47	10 40 173	31	10 50 117	56
10 10 127	59	10 10 821	49, 50	10 30 226	62	10 30 664	47	10 40 198	14	10 50 118	56
10 10 129	59	10 10 831	62, 63	10 30 227	62	10 30 667	47	10 40 223	51	10 50 119	56
10 10 130	58	10 10 851	20	10 30 230	62	10 30 683	61	10 40 232	23	10 50 120	56
10 10 131	58	10 10 853	20	10 30 231	64	10 30 687	64	10 40 290	21	10 50 121	56
10 10 132	58	10 10 868	30	10 30 232	64	10 30 690	26	10 40 615	59	10 50 122	56
10 10 141	16	10 10 904	20	10 30 233	64	10 30 722	64	10 40 616	59	10 50 123	56
10 10 160	50	10 10 921	20	10 30 234	64	10 30 723	64	10 40 617	59	10 50 124	56
10 10 167	16	10 10 928	56	10 30 236	62	10 30 724	64	10 40 618	59	10 50 128	14
10 10 168	16	10 30 044	34, 35	10 30 237	62	10 30 725	64	10 40 619	59	10 50 129	14
10 10 172	16	10 30 046	34, 35	10 30 247	62	10 30 727	64	10 40 620	59	10 50 130	14
10 10 173	16	10 30 047	32, 33	10 30 248	62	10 30 745	21, 56	10 40 621	59	10 50 131	14
10 10 174	16	10 30 048	33	10 30 249	62	10 30 873	46	10 40 622	59	10 50 132	16
10 10 178	71	10 30 049	32, 33	10 30 250	62	10 30 874	70	10 40 623	59	10 50 146	29
10 10 180	33, 71	10 30 053	35	10 30 409	30	10 30 875	46	10 40 624	59	10 50 149	15
10 10 181	51	10 30 088	33	10 30 510	23	10 30 876	46	10 40 625	59	10 50 150	15
10 10 210	11	10 30 093	40, 41	10 30 535	55	10 30 910	26	10 40 626	59	10 50 151	15
10 10 226	71	10 30 094	41	10 30 540	48	10 30 911	12	10 40 627	59	10 50 152	15
10 10 230	33, 70	10 30 095	41	10 30 541	48	10 30 933	62, 63	10 40 628	59	10 50 153	13
10 10 234	17	10 30 096	40, 41	10 30 545	23, 26	10 30 944	46	10 40 629	59	10 50 154	13
10 10 242	17	10 30 097	42, 43	10 30 547	15	10 30 948	61	10 40 630	59	10 50 155	13
10 10 247	17, 19	10 30 098	43	10 30 548	14	10 30 949	61	10 40 636	38	10 50 156	13
10 10 251	35, 36, 37, 41, 69	10 30 099	43	10 30 555	19	10 30 950	61	10 40 640	38	10 50 157	13
		10 30 100	42, 43	10 30 560	60	10 30 954	46	10 40 641	38	10 50 158	13
10 10 253	69	10 30 104	43	10 30 561	60	10 30 956	46	10 40 646	38	10 50 159	13
10 10 273	7	10 30 105	43	10 30 562	60	10 30 958	56	10 40 647	38	10 50 161	16
10 10 274	7	10 30 106	43	10 30 563	60	10 30 961	61	10 40 786	17, 19	10 50 162	16
10 10 313	48, 51	10 30 121	46	10 30 569	51	10 30 968	14	10 40 787	17	10 50 163	16
10 10 314	51	10 30 123	46	10 30 578	61	10 30 971	14	10 40 790	17	10 50 164	18
10 10 316	57	10 30 124	46	10 30 579	61	10 30 973	14	10 40 792	17, 19	10 50 165	24
10 10 337	21, 68	10 30 125	46	10 30 595	15	10 30 974	14	10 40 801	54	10 50 166	16
10 10 341	49	10 30 126	46	10 30 596	14	10 30 991	24	10 40 806	54	10 50 171	38, 51
10 10 364	51	10 30 127	46	10 30 603	60	10 40 001	11, 62	10 40 807	54	10 50 172	25, 26
10 10 365	5, 7	10 30 128	46	10 30 605	55	10 40 002	11, 62	10 40 812	54	10 50 173	18
10 10 367	5	10 30 129	46	10 30 606	55	10 40 003	62	10 50 014	56	10 50 174	19
10 10 369	11	10 30 130	46	10 30 607	55	10 40 004	11, 62	10 50 031	39	10 50 175	19
10 10 371	11	10 30 131	46	10 30 608	55	10 40 005	11, 18, 35, 37, 55, 62	10 50 036	63	10 50 176	19
10 10 377	66	10 30 132	46	10 30 609	64			10 50 037	63	10 50 177	19
10 10 384	21, 68	10 30 133	46	10 30 612	33, 36, 37	10 40 006	43, 55, 62	10 50 077	14	10 50 178	65
10 10 393	51	10 30 134	46	10 30 613	55	10 40 008	62	10 50 089	19	10 50 179	65
10 10 486	59	10 30 135	46	10 30 614	55	10 40 009	62	10 50 090	19	10 50 180	65
10 10 487	59	10 30 136	46	10 30 615	55	10 40 010	62	10 50 091	19	10 50 181	65
10 10 489	59	10 30 137	46	10 30 617	61	10 40 038	62	10 50 092	19	10 50 182	65
10 10 508	7	10 30 138	46	10 30 621	12, 41	10 40 039	62	10 50 093	19	10 50 183	54
10 10 509	7	10 30 139	46	10 30 626	24	10 40 041	62	10 50 094	19	10 50 184	54
10 10 516	49	10 30 140	46	10 30 627	24	10 40 049	62	10 50 095	19	10 50 185	54
10 10 545	7, 15	10 30 141	46	10 30 628	24	10 40 051	62	10 50 096	19	10 50 186	54

10 50 199	63	17 10 129	59	17 30 145	46	17 30 954	46	17 50 158	13	50 00 114	64
10 50 200	63	17 10 130	58	17 30 146	46	17 30 956	46	17 50 159	13	50 00 116	70
10 50 202	24	17 10 131	58	17 30 147	46	17 30 961	61	17 50 161	16	50 00 137	50
10 50 262	38	17 10 132	58	17 30 148	46	17 30 968	14	17 50 162	16	50 00 143	50
10 50 266	38	17 10 141	16	17 30 149	46	17 30 970	14	17 50 163	16	50 00 217	68
10 50 342	24	17 10 167	16	17 30 150	46	17 30 971	14	17 50 164	18	50 00 234	68
10 50 360	31	17 10 168	16	17 30 151	46	17 30 975	14	17 50 165	24	50 00 235	71
10 50 361	26	17 10 172	16	17 30 152	46	17 30 991	24	17 50 166	16	50 00 267	50
10 50 375	63	17 10 173	16	17 30 165	41	17 40 001	11, 62	17 50 173	18	50 00 284	70
10 50 376	63	17 10 174	16	17 30 166	41	17 40 002	11, 62	17 50 178	65	50 00 292	68
10 50 377	63	17 10 210	11	17 30 167	41	17 40 003	62	17 50 179	65	50 00 327	39
10 50 378	63	17 10 254	44	17 30 218	62	17 40 004	11, 62	17 50 180	65	50 00 336	39
10 50 379	63	17 10 273	7	17 30 221	62	17 40 005	11, 18, 35,	17 50 181	65	50 00 341	70
10 50 380	63	17 10 274	7	17 30 224	62		37, 55, 62	17 50 182	65	50 00 387	67
10 50 381	63	17 10 365	5, 7	17 30 225	62	17 40 006	43, 55, 62	17 50 183	54	50 00 392	67
10 50 382	63	17 10 367	5	17 30 226	62	17 40 008	62	17 50 184	54	50 00 410	67
10 50 383	63	17 10 369	11	17 30 227	62	17 40 009	62	17 50 185	54	50 00 411	67
10 50 384	63	17 10 371	11	17 30 230	62	17 40 010	62	17 50 186	54	50 00 412	67
10 50 385	63	17 10 486	59	17 30 236	62	17 40 038	62	17 50 199	63	50 00 413	67
10 50 386	63	17 10 487	59	17 30 237	62	17 40 039	62	17 50 200	63	50 00 414	67
10 50 387	63	17 10 489	59	17 30 247	62	17 40 041	62	17 50 202	24	50 00 415	67
10 50 388	63	17 10 508	7	17 30 248	62	17 40 198	14	17 50 342	24	50 00 416	67
10 50 389	63	17 10 509	7	17 30 249	62	17 40 615	59	17 50 375	63	50 00 417	67
10 50 390	63	17 10 521	44	17 30 250	62	17 40 616	59	17 50 376	63	50 00 418	68
10 50 391	63	17 10 668	62, 63	17 30 535	55	17 40 617	59	17 50 377	63	50 00 419	68
10 50 392	63	17 10 669	62, 63	17 30 547	15	17 40 618	59	17 50 378	63	50 00 420	68
10 50 393	63	17 10 671	62, 63	17 30 548	14	17 40 619	59	17 50 379	63	50 00 421	68
10 50 394	63	17 10 672	62, 63	17 30 560	60	17 40 620	59	17 50 381	63	50 00 422	68
10 50 395	63	17 10 797	59	17 30 561	60	17 40 621	59	17 50 382	63	90 00 165	69
10 50 396	63	17 10 798	59	17 30 562	60	17 40 622	59	17 50 383	63	90 00 199	68
10 50 397	63	17 10 799	59	17 30 563	60	17 40 623	59	17 50 384	63	90 00 254	68
10 50 398	63	17 10 851	20	17 30 578	61	17 40 624	59	17 50 385	63	90 00 254	70
10 50 399	63	17 10 853	20	17 30 579	61	17 40 625	59	17 50 387	63	90 00 907	69
10 50 400	63	17 10 904	20	17 30 595	14, 15	17 40 626	59	17 50 388	63	90 00 908	69
10 50 404	24	17 10 921	20	17 30 603	60	17 40 627	59	17 50 389	63	97 40 081	64
10 50 405	24	17 30 044	34, 35	17 30 605	55	17 40 628	59	17 50 390	63	97 40 082	64
10 50 406	21	17 30 046	34, 35	17 30 606	55	17 40 629	59	17 50 391	63	97 40 083	64
10 50 408	20	17 30 047	32, 33	17 30 607	55	17 40 630	59	17 50 393	63	97 40 084	64
10 50 409	20	17 30 048	33	17 30 608	55	17 40 786	17, 19	17 50 394	63	97 40 085	64
10 50 410	61	17 30 049	32, 33	17 30 613	55	17 40 787	17	17 50 395	63	97 40 086	64
10 50 411	61	17 30 053	35	17 30 614	55	17 40 790	17	17 50 397	63	100/000-2802	69
10 50 412	61	17 30 088	33	17 30 615	55	17 40 792	17, 19	17 50 398	63	100/028-2865	69
10 50 413	20	17 30 093	40, 41	17 30 617	61	17 40 801	54	17 50 399	63	100/043-3005	71
10 50 414	20	17 30 095	41	17 30 621	12	17 40 806	54	17 50 404	24	100/043-3006	71
10 50 659	66	17 30 096	40, 41	17 30 626	24	17 40 807	54	17 50 405	24	100/049-3005	71
10 50 660	66	17 30 097	42, 43	17 30 627	24	17 40 812	54	17 50 408	20	100/049-3019	71
10 50 666	66	17 30 099	43	17 30 628	24	17 50 036	63	17 50 409	20	100/049-3020	71
10 50 671	52	17 30 100	42, 43	17 30 630	36	17 50 037	63	17 50 410	61	100/049-3032	71
10 50 672	52	17 30 104	43	17 30 631	36	17 50 077	14	17 50 411	61	100/049-3034	71
10 50 673	52	17 30 105	43	17 30 632	36	17 50 100	65	17 50 412	61	100/049-3061	69
10 50 674	52	17 30 106	43	17 30 633	37	17 50 101	65	17 50 413	20	100/049-3074	71
10 50 675	53	17 30 121	46	17 30 634	37	17 50 102	65	17 50 414	20	100/049-3332	71
10 50 676	53	17 30 123	46	17 30 635	37	17 50 103	65	17 50 671	52	100/049-3900	71
10 50 677	53	17 30 124	46	17 30 637	58	17 50 104	65	17 50 672	52	100/049-3910	71
10 50 678	53	17 30 125	46	17 30 638	58	17 50 105	65	17 50 673	52	100/049-3910	71
10 50 679	53	17 30 126	46	17 30 639	58	17 50 106	65	17 50 674	52	100/157-0125	69
10 50 680	53	17 30 127	46	17 30 640	6	17 50 107	65	17 50 675	53	100/660-0254	71
10 50 681	53	17 30 128	46	17 30 641	11	17 50 108	65	17 50 676	53	100/660-1070	71
10 50 682	53	17 30 129	46	17 30 648	20	17 50 109	65	17 50 677	53	100/660-1071	71
17 10 001	10, 11	17 30 130	46	17 30 649	20	17 50 128	14	17 50 678	53	100/999-2140	68
17 10 002	16	17 30 131	46	17 30 660	47	17 50 129	14	17 50 679	53	999/019-2512	69
17 10 004	16	17 30 132	46	17 30 663	47	17 50 130	14	17 50 680	53	999/900-0011	71
17 10 016	10, 11	17 30 133	46	17 30 664	47	17 50 131	14	17 50 681	53	999/900-0023	69
17 10 040	5, 7	17 30 134	46	17 30 667	47	17 50 132	16	17 50 682	53	999/900-0025	71
17 10 042	5	17 30 135	46	17 30 873	46	17 50 149	15	50 00 005	50	999/900-0026	71
17 10 043	6	17 30 136	46	17 30 875	46	17 50 150	15	50 00 006	70	999/900-0058	69
17 10 055	16	17 30 137	46	17 30 876	46	17 50 151	15	50 00 007	70	999/900-0060	69
17 10 090	59	17 30 138	46	17 30 911	12	17 50 152	15	50 00 008	70	999/900-0104	69
17 10 092	58	17 30 139	46	17 30 933	62, 63	17 50 153	13	50 00 014	71	999/900-0339	69
17 10 093	58	17 30 140	46	17 30 944	46	17 50 154	13	50 00 044	64		
17 10 109	16	17 30 141	46	17 30 948	61	17 50 155	13	50 00 045	64		
17 10 126	16	17 30 142	46	17 30 949	61	17 50 156	13	50 00 046	64		
17 10 127	59	17 30 144	46	17 30 950	61	17 50 157	13	50 00 086	64		

◆ WIR SIND ZERTIFIZIERT ◆

We are certified

QZV
Verein zur Qualitätssicherung und Zertifizierung
für den Mittelstand e.V.

QZV DIN EN ISO 9001:2015

ZERTIFIKAT

Der Verein zur Qualitätssicherung und Zertifizierung für den Mittelstand e.V. bescheinigt, dass das Unternehmen

**Karl Heck GmbH
Medizin- und Sauerstofftechnik
Am Rech 12
D-65385 Rüdesheim**

ein Qualitätsmanagement-System entsprechend der DIN EN ISO 9001:2015 eingerichtet hat und unterhält. Der Nachweis wurde in einem Audit erbracht.

Prüf-Bericht Nr.: 07263667

erstellt durch: 
Prof. Dr.-Ing. H. Wilkosmann, Professor an der Hochschule München

Dieses Zertifikat wurde ausgestellt am: 06.10.2017 und gilt bis zum: 05.10.2020
Zertifikat-Register Nr.: 07163667

 
für den QZV Prof. Dr.-Ing. Deubler, Professor an der Hochschule München

QZV e.V. Schlierseestr. 46, 81539 München
Registrierungsnummer 33150102 (AICB e.V.)



QZV
Verein zur Qualitätssicherung und Zertifizierung
für den Mittelstand e.V.

QZV DIN EN ISO 13485:2016

ZERTIFIKAT

Der Verein zur Qualitätssicherung und Zertifizierung für den Mittelstand e.V. bescheinigt, dass das Unternehmen

**Karl Heck GmbH
Medizin- und Sauerstofftechnik
Am Rech 12
D-65385 Rüdesheim**

Entwicklung und Vertrieb von Geräten der KLI (ohne Messfunktion, keine sterilen Produkte), sowie Vertrieb von Medizinprodukten der KLI (ohne Messfunktion, keine sterilen Produkte) ein Qualitätsmanagement-System entsprechend der DIN EN ISO 13485:2016 eingerichtet hat und unterhält. Der Nachweis wurde in einem Audit erbracht.

Prüf-Bericht Nr.: 07243667

erstellt durch: 
Prof. Dr.-Ing. H. Wilkosmann, Professor an der Hochschule München

Dieses Zertifikat wurde ausgestellt am: 06.10.2017 und gilt bis zum: 05.10.2020
Zertifikat-Register Nr.: 07143667

 
für den QZV Prof. Dr.-Ing. Deubler, Professor an der Hochschule München

QZV e.V. Schlierseestr. 46, 81539 München
Registrierungsnummer 33150102 (AICB e.V.)



24 Monate Garantie



72-Stunden Lieferservice

In der Regel treffen die in der Preisliste mit einem Läufer gekennzeichneten Produkte innerhalb von 72-Stunden (Werktage) nach Eingang der Bestellung bei Ihnen ein. (innerhalb Deutschlands per Paketdienst)

Karl Heck GmbH
 Am Rech 12
 D-65385 Rüdesheim am Rhein
 Tel.: +49 (0) 6722 • 943 99-0
 Fax: +49 (0) 6722 • 943 99-29
 email: info@heckmed.de
 homepage: www.heckmed.de



HECK
 Medizin- und Sauerstofftechnik

Bestellformular | *Order Form*

Kundennr.: _____

Hiermit bestelle ich die folgenden Produkte:
Order for the following items:

Ich bitte um ein Angebot für die folgenden Produkte:
Please quote for the following items:

Artikel-Nr.: <i>Part number:</i>	Bezeichnung: <i>Description:</i>	Einzelpreis: <i>Price:</i>	Menge: <i>Quantity:</i>	Gesamtpreis: <i>Total:</i>
90	Kataloge/ <i>Catalogue</i> „Die Alternative“	kostenlos/ <i>free</i>		
91	Kataloge/ <i>Catalogue</i> „Medline“	kostenlos/ <i>free</i>		
93	CD ROM mit allen Katalogen und Preisliste <i>CD ROM with all catalogues and price list</i>	kostenlos/ <i>free</i>		

Datum: _____ Unterschrift: _____
Date: _____ Signature: _____

Es gelten die allgemeinen Geschäftsbedingungen der Karl Heck GmbH. Die Geschäftsbedingungen finden Sie auf der CD ROM bzw. auf Anfrage.
International customers please contact us for details of delivery charges and conditions. All products in this catalogue are sold subject to Karl Heck GmbH's standard conditions of sale, a copy is available on request.

Absender: <i>From:</i> _____	Angefordert von: <i>Ordered by:</i> _____
Krankenhaus/Fachhändler: <i>Name of hospital/company:</i> _____	Funktion: <i>Position:</i> _____
Straße: <i>Street:</i> _____	Abteilung: <i>Department:</i> _____
PLZ/Ort: <i>Zip code/City:</i> _____	Telefon/Telefax: <i>Phone/Fax:</i> _____
Land: <i>Country:</i> _____	E-mail: <i>E-mail:</i> _____

DIE ALTERNATIVE

Sauerstoffgeräte, Absaugungen und Geräteschienenzubehör

Oxygen therapy – Suction regulators



Karl Heck GmbH

Am Rech 12

D - 65385 Rüdesheim

Tel.: 06722 - 943 99-0

Fax: 06722 - 943 99-29

e-mail: info@heckmed.de

www.heckmed.de

